

> X10-4K

LED 投影機
無燈泡智慧劇院
使用指南

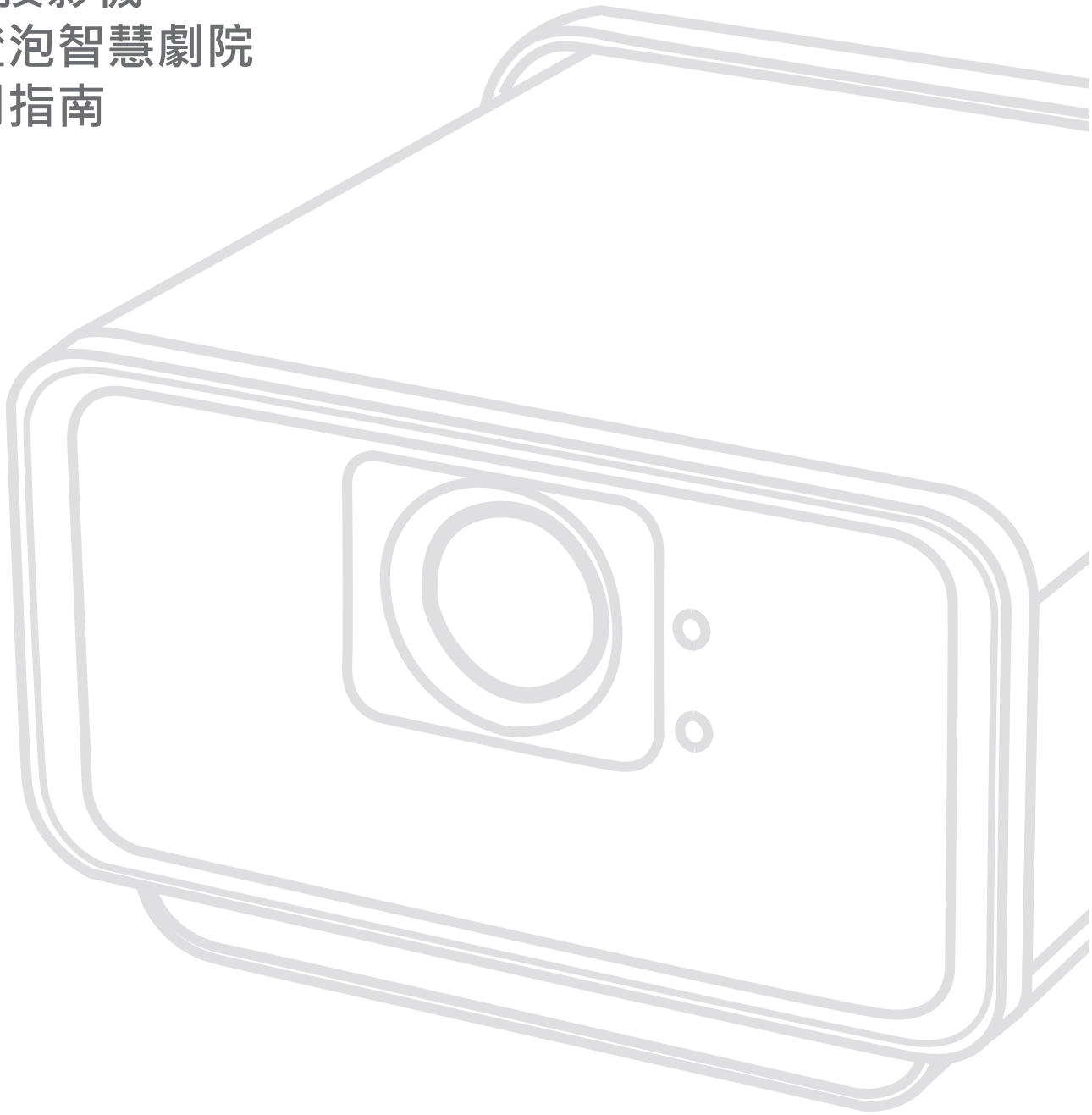

型號：VS17612
P/N：X10-4K

感謝您選擇 ViewSonic®

作為領先全球的視覺解決方案供應商，ViewSonic®致力於超越全球對技術進化、創新和簡單性的期望。在 ViewSonic®，相信我們的產品有可能對世界造成正面影響，而我們有信心，您將對您選擇的 ViewSonic® 產品感到滿意。

再次感謝您選擇 ViewSonic®！

➤ 安全注意事項

開始使用投影機前，請先閱讀以下**安全注意事項**。

- 請將本使用指南放在安全的地方，以便日後參考。
- 請閱讀所有警告並遵守所有指示。
- 請在投影機周圍保留至少 20 " (50 cm) 的空隙，以確保通風良好。
- 請將投影機放在通風良好的區域。請勿將任何會阻礙散熱的物品放在投影機上。
- 請勿將投影機放在不平穩的平面上。投影機可能會傾倒，導致人員受傷或投影機故障。
- 如果投影機左右傾斜角度超過 10° 或前後傾斜角度超過 15°，請勿使用投影機。
- 運作時請勿直視投影機鏡頭。強烈的光束可能會損害您的視力。
- 投影機燈泡開啟時，請務必開啟鏡頭快門或取下鏡頭蓋。
- 投影機運作時，請勿讓任何物體擋住投影鏡頭，否則可能導致物體變熱、變形或甚至造成火災。
- 運作時，燈泡會變得非常熱。拆下燈泡總成進行更換之前，請讓投影機降溫約 45 分鐘。
- 請勿使用超過額定燈泡壽命的燈泡。過度使用超過額定壽命的燈泡，可能會導致燈泡在罕見情況下破裂。
- 除非拔下投影機插頭，否則切勿更換燈泡總成或任何電子元件。
- 請勿嘗試拆解投影機。內部有危險高電壓，若接觸帶電部分，可能導致死亡。
- 移動投影機時，小心別讓投影機掉落或撞到任何東西。
- 請勿在投影機或連接線上放置任何重物。
- 請勿將投影機直立。投影機可能會傾倒，導致人員受傷或投影機故障。
- 請避免讓投影機受陽光直射、或暴露在其他持續熱源下。請勿安裝於接近熱源的地方，例如散熱器、暖氣機、火爐或其他可能使投影機溫度升高至危險水準的裝置（包括擴大機）。

- 請勿將液體放在投影機附近或放在投影機上。如果液體濺到投影機內，可能導致投影機故障。如果投影機變濕，請切斷電源並致電當地服務中心以維修投影機。
- 投影機運作時，您也許會在通風口附近感覺到些微的熱風與氣味。這是正常現象，並非瑕疵。
- 請勿嘗試規避極化或接地插頭的安全設計。極化插頭具有兩個寬度不一的插片。接地插頭具有兩個插片及第三支接地接腳。寬的第三支插片是為了確保安全。如果插頭無法插入插座，請取得轉接器，勿嘗試強行將插頭插入插座。
- 連接至電源插座時，請勿拆除接地插腳。請確保接地插腳不被拆除。
- 請避免讓電源線受到踩踏或擠壓，尤其是插頭以及電源線與投影機的連接處。
- 在某些國家，電壓不穩定。本投影機被設計成在 100 至 240 伏特 AC 的電壓範圍內安全運作，但如果發生斷電或 ± 10 伏特的突波，則可能會故障。在電壓可能會波動或中斷的區域，建議透過穩壓器、突波保護器或不斷電系統 (UPS) 連接投影機。
- 如果冒煙、出現異音或異味，請立即關閉投影機並聯絡經銷商或 ViewSonic®。繼續使用投影機很危險。
- 僅限使用製造商規定的附件 / 配件。
- 如果長時間不使用投影機，請將電源線從 AC 插座上拔下。
- 維修作業應交由合格的專業人員執行。

➤ 安全注意事項 - 天花板安裝

開始使用投影機前，請先閱讀以下**安全注意事項**。

若要將投影機安裝至天花板上，強烈建議您使用合適的投影機天花板安裝套件，並確保投影機穩固、安全地安裝。

若使用不合適的投影機天花板安裝套件，投影機可能會因使用規格或長度錯誤的螺絲進行不正確的連接，而從天花板掉落。

您可以在購買投影機的地方，購買投影機天花板安裝套件。

> 目錄

安全注意事項	3
安全注意事項 - 天花板安裝	5
介紹	9
功能	9
包裝內容物	10
產品概述	11
投影機 - 控制與功能	11
連接埠	13
遙控器 - 控制與功能	14
遙控器 - 控制與功能	15
遙控器 - 有效範圍	16
遙控器 - 更換電池	16
初始設置	17
選擇位置 - 投影方向	17
投影尺寸	18
安裝投影機	19
建立連接	20
連接至電源	20
vRemote 應用程式	21
連接至外部裝置	22
HDMI 連接	22
USB-C 連接	22
無線螢幕鏡像	23
連線至藍牙	24
Bluetooth Speaker (藍牙揚聲器)	24
Bluetooth Out (藍牙輸出)	26
Voice Control (語音控制)	27
Alexa Voice Control (Alexa 語音控制)	27
Alexa Voice Control Commands (Alexa 語音控制指令)	28
Google Assistant Voice Control (Google 助理語音控制)	29
Google Assistant Voice Control Commands (Google 助理語音控制指令)	30
連線至網路	31
Wi-Fi 連線	31
自訂 SSID	33
有線 LAN 連線	35

使用投影機	36
啟動投影機	36
初次啟動	36
Preferred Language (偏好語言)	36
Projection Orientation (投影方向)	37
Network Settings (網路設定)	37
Source Input (來源輸入)	38
選擇輸入來源.....	40
調整投影影像.....	41
調整投影機的高度和投影角度.....	41
將投影機關機.....	42
所選輸入來源 - 螢幕顯示 (OSD) 樹狀結構	43
Image Setting Menu (影像設定功能表)	46
Advanced Setting Menu (進階設定功能表)	51
操作投影機	56
Home Screen (首頁畫面)	56
首頁畫面 - 螢幕顯示 (OSD) 功能表樹狀結構	57
Menu Operations (功能表操作)	62
Aptoide	62
Apps Center (應用程式中心)	63
To Uninstall Apps (若要取消安裝應用程式)	64
File Management (檔案管理)	65
How to Edit a File (如何編輯檔案)	66
How to Use Control Bar Buttons (如何使用控制列按鈕)	67
Tips for Using USB (使用 USB 的提示)	67
支援的檔案格式	68
Setting (設定)	69
Network Settings (網路設定)	69
Basic Settings (基本設定)	71
Date & Time (日期與時間)	75
Firmware Upgrade (韌體升級)	77
Firmware Update Online (線上韌體更新)	77
Firmware Update by USB (透過 USB 進行韌體更新)	79
Advanced Settings (進階設定)	80
資訊	84
Adding Apps (新增應用程式)	85
Delete Apps From the Home Screen (從首頁畫面刪除應用程式)	86

附錄	87
規格	87
投影機尺寸	89
時序表	89
HDMI/USB-C 視訊時序	89
IR 控制表	91
字彙	92
疑難排解	94
LED 指示燈	95
維護	96
一般注意事項	96
清潔鏡頭	96
清潔外殼	96
存放投影機	96
法規和服務資訊	97
法規符合性資訊	97
FCC 符合性聲明	97
加拿大工業部聲明	97
CE 歐洲國家聲明	98
NCC 警語	98
RoHS2 法規遵循宣告	99
印度危害物質限制	100
產品壽命結束時的產品棄置	100
版權聲明	101
客戶服務	102
有限保固	103

> 介紹

ViewSonic® X10-4K 投影機將令人讚嘆的 4K 解析度與智慧串流功能和可攜式設計結合，在任何房間都能提供劇院級體驗。採用輕量設計、便攜把手和短焦鏡頭的 X10-4K 可以方便地在房間之間移動、或從室內移動到室外。它擁有 2,400 LED 流明的亮度，並具備 Wi-Fi 連線能力，讓使用者從其喜愛的供應商串流內容。

功能

- 短焦鏡頭設計可以從僅僅 1.77 公尺的距離投射 100" 的畫面。
- 自動垂直梯形修正自動修正失真影像。
- 藍牙揚聲器、自動對焦及螢幕鏡像功能。
- USB-C 用於視訊傳輸和供電。
- 預防物體太靠近光源 (50 cm 或 100 cm) 的眼睛保護功能。
- 16 GB 內部儲存空間 (最大 12 GB 可供使用者儲存) 。
- 各種色彩模式用於不同的投影用途。
- 多語螢幕顯示 (OSD) 功能表。

包裝內容物

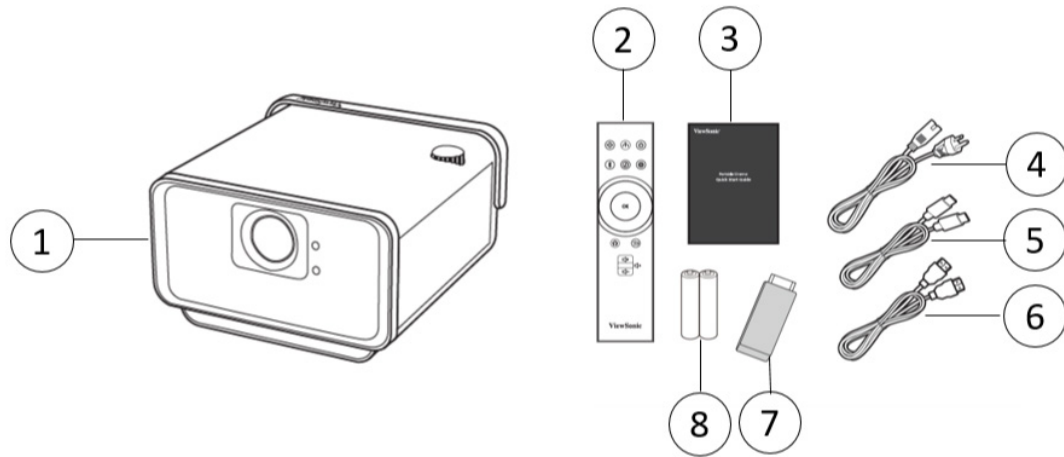

項目	說明
[1]	X10-4K 投影機
[2]	遙控器
[3]	快速入門手冊
[4]	電源線
[5]	USB-C 連接線
[6]	HDMI 連接線
[7]	Wi-Fi 網卡
[8]	電池

備註： 包裝中隨附的電源線和視訊線可能因國家而異。如需更多資訊，請聯絡當地經銷商。

產品概述

投影機 - 控制與功能

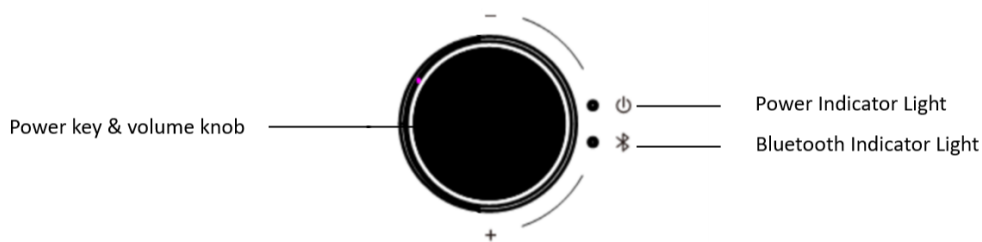
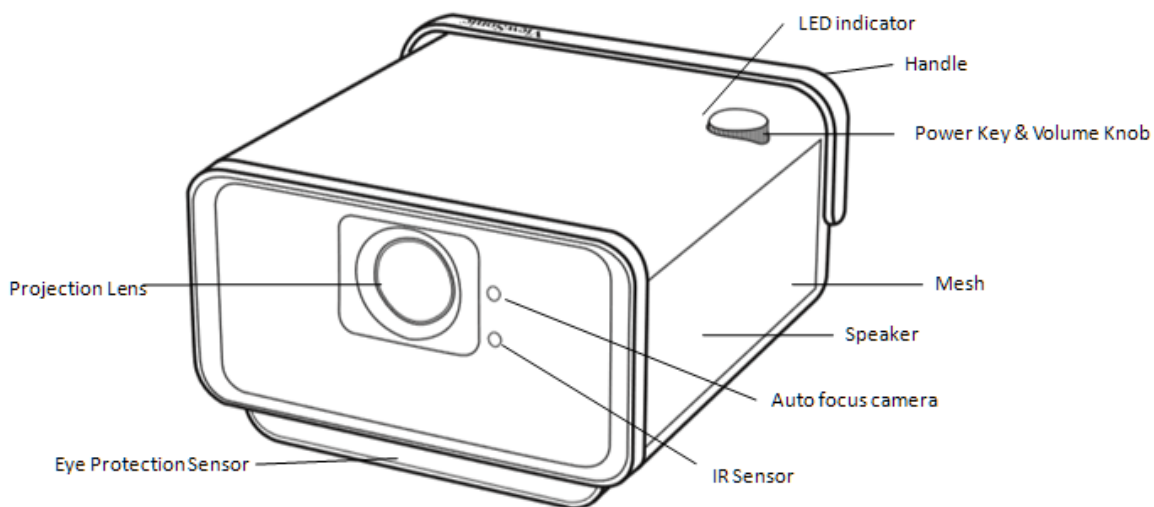

按鍵	說明
Power (電源)	在待機模式與開機之間切換。
Volume (音量)	調高 / 調低音量。

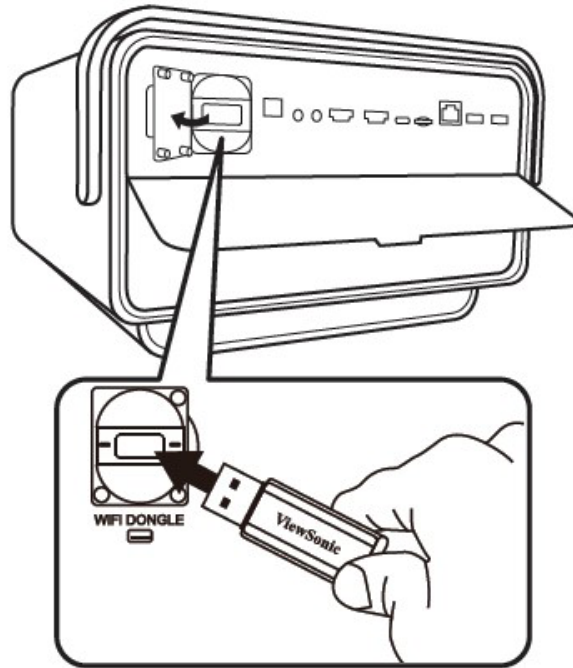
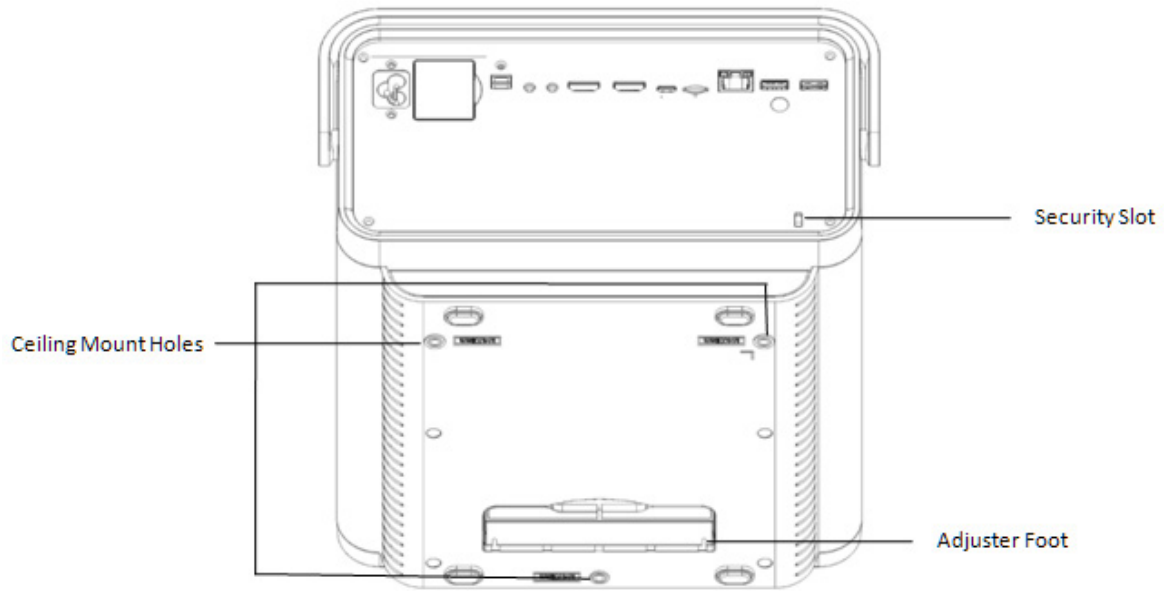

連接埠

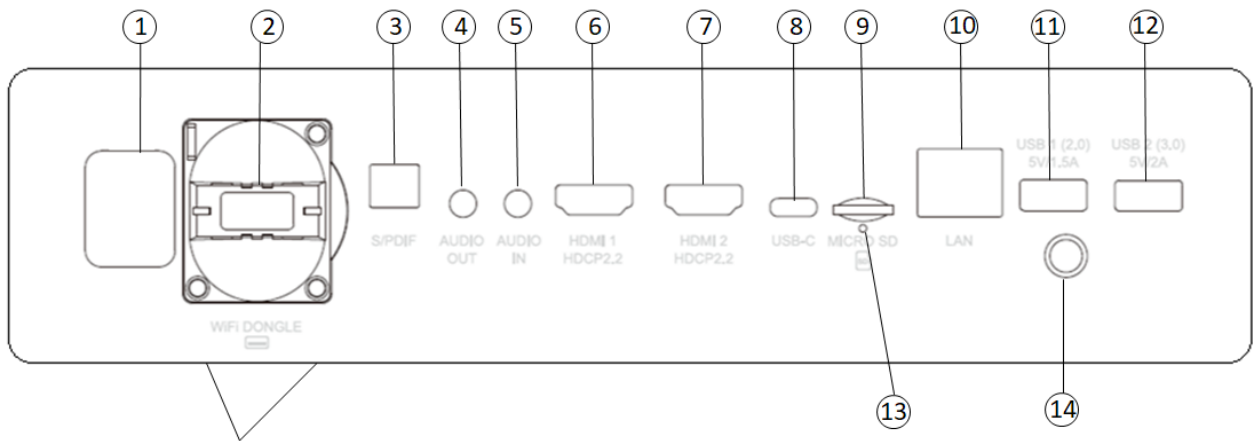

連接埠	說明
[1] AC 電源線插座	AC 電源線插座
[2] Wi-Fi 網卡	Wi-Fi 網卡插槽
[3] S/PDIF	S/PDIF 訊號輸出插槽
[4] AUDIO OUT (3.5 mm 插孔)	音訊訊號輸出插槽
[5] AUDIO IN (3.5 mm 插孔)	用於藍牙模式的音訊訊號輸入插槽
[6] HDMI 1 ¹	HDMI 連接埠 ³
[7] HDMI 2 ¹	HDMI 連接埠 ³
[8] USB-C ²	USB-C 連接埠
[9] MICRO SD	Micro SD 插槽 (SDXC 最高 64 GB - FAT32/NTFS)
[10] LAN	RJ45 LAN 連接埠
[11] USB 1 (5V/1.5A 輸出)	USB 2.0 Type A 連接埠 (USB 讀取器 - FAT32/NTFS)
[12] USB 2 (5V/2A 輸出)	USB 3.0 Type A 連接埠 (USB 讀取器 - FAT32/NTFS)
[13] 重設按鈕	用於重新啟動投影機的重設按鈕 ⁴
[14] IR 感應器	遙控器的 IR 感應器

¹ 支援 HDCP 2.2/HDMI 2.0。

² 請使用隨附的 USB-C 線，並確定 USB-C 裝置可支援視訊傳輸。

³ iPhone/iPad 使用者必須購買另外的轉接器。為了避免相容性問題，請使用 Apple 授權的配件。

⁴ 如果系統當機，請將迴紋針插入 **Reset (重設)** 按鈕，以重新啟動投影機。

遙控器 - 控制與功能

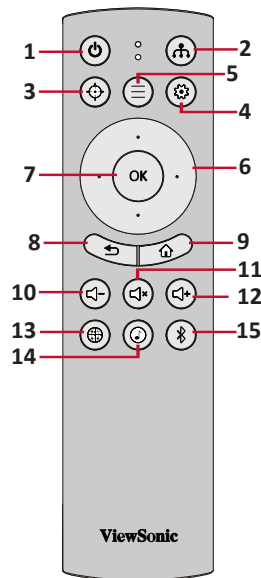

按鈕		說明
[1] 電源		開啟或關閉投影機
[2] 來源		顯示輸入來源選項列。
[3] 對焦		自動對焦影像。 若要手動調整，請按住遙控器上的 Focus (對焦) 按鈕三 (3) 秒
[4] 設定		顯示 Setting (設定) 功能表。
[5] 應用程式功能表		顯示應用程式功能表。
[6] 上 / 下 / 左 / 右		移動和選取所需的機能表項目並進行調整。
[7] OK		確認選擇。
[8] 返回		返回上一個畫面。
[9] 首頁		存取 Home (首頁) 畫面。
[10] 調低音量		調低音量。
[11] 靜音		靜音 / 解除靜音。
[12] 調高音量		調高音量。
[13] 網路設定		顯示網路設定。
[14] 音訊模式		顯示音訊模式設定。
[15] 藍牙		啟動藍牙搜尋。

遙控器 - 控制與功能

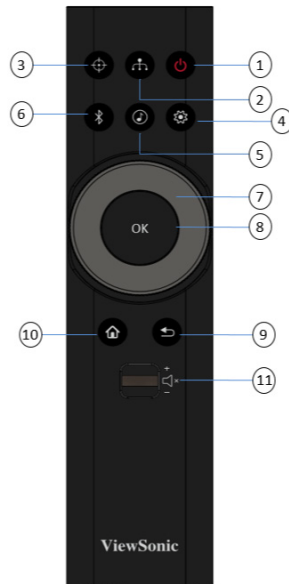

按鈕		說明
[1] Power (電源)		開啟或關閉投影機
[2] Source (來源)		顯示輸入來源選項列。
[3] Focus (對焦)		自動對焦影像。 若要手動調整，請按住遙控器上的 Focus (對焦) 按鈕三 (3) 秒
[4] Setting (設定)		顯示 Settings (設定) 功能表。
[5] Audio Mode (音訊模式)		顯示揚聲器設定。
[6] Bluetooth (藍牙)		檢視藍牙選項。
[7] Up/Down/Left/Right (上 / 下 / 左 / 右)		移動和選取所需的功能表項目並進行調整。
[7] Shuttle Wheel Left/Right (旋鈕左 / 右)		
[8] OK		確認選擇。
[9] Return (返回)		返回上一個畫面。
[10] Home (首頁)		存取 Home (首頁) 功能表。
[11] Volume Control (音量控制)		調高 / 調低音量或靜音 / 解除靜音。

備註：遙控器可能因您所在的國家/地區而異

遙控器 - 有效範圍

為確保遙控器正常運作，請遵照下述步驟：

1. 遙控器與投影機的 IR 遙控感應器所呈的角度不得超過 30° 。
2. 遙控器與感應器之間的距離不得超過 8 m (26 ft.)

備註： 請參考圖片瞭解紅外線 (IR) 遙控感應器的位置。

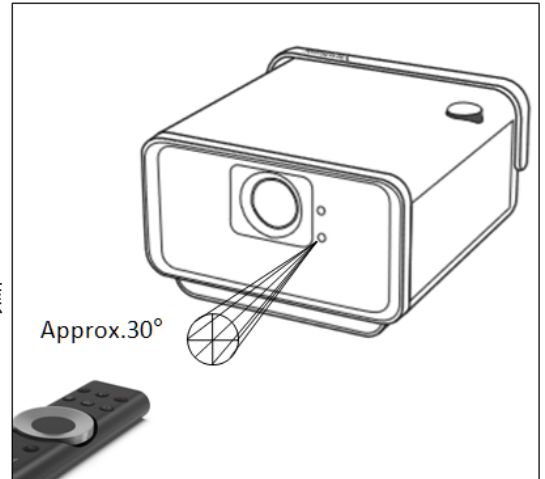

遙控器 - 更換電池

1. 按壓並滑動手指握把，從遙控器底部拆下電池蓋。
2. 取出現有電池（如有必要）並安裝兩個 AAA 電池。

備註： 請依照指示遵守電池的極性。

3. 將電池蓋與底部對齊並推回原位以裝回電池蓋。

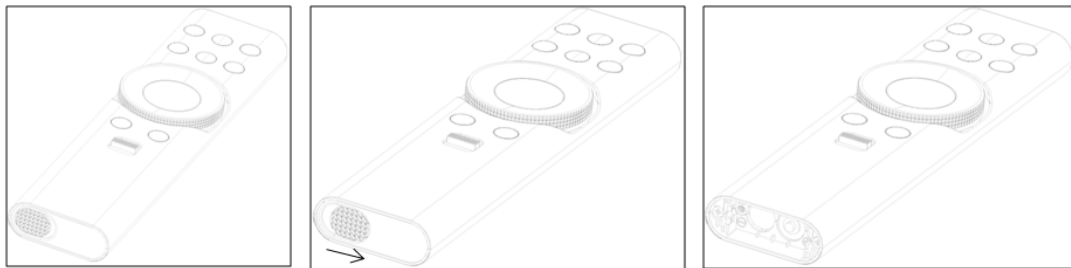

備註：

- 請避免將遙控器和電池置於過熱、或潮濕的環境中。
- 請務必使用電池製造廠商建議的相同或同型的電池進行更換。
- 如果電池耗盡或長時間不使用遙控器，請取出電池以避免遙控器損壞。
- 請依照製造商的指示與當地環保法規棄置舊電池。

> 初始設置



本節提供關於初始設定顯示器的詳細說明。

選擇位置 - 投影方向

個人偏好和房間配置將決定安裝位置。考量下列項目：

- 螢幕的尺寸和位置。
- 合適電源插座的位置。
- 投影機與其他設備之間的位置和距離。

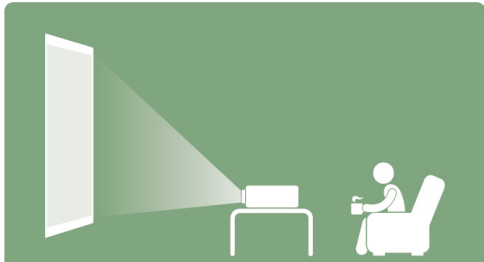
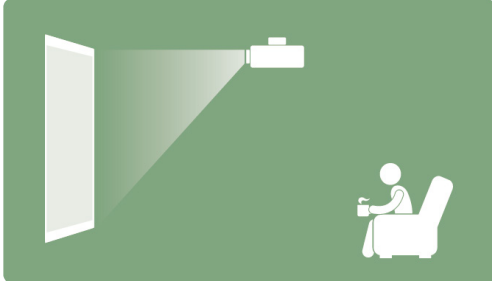
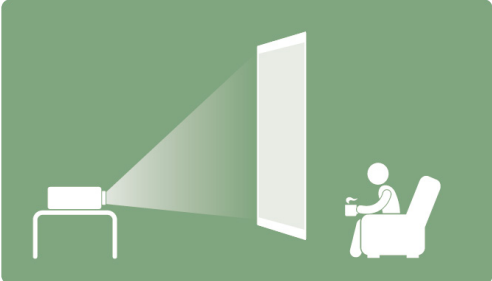
投影機的安裝位置如下：

位置	
<p>正放前投 投影機放置在螢幕前方的地板附近。</p>	
<p>倒吊前投 投影機倒吊在螢幕前方的天花板上。</p>	
<p>正放後投¹ 投影機放置在螢幕後方的地板附近。</p>	
<p>倒吊後投¹ 投影機倒吊在螢幕後方的天花板上。</p>	

¹ 需要後方投影螢幕。

投影尺寸

- 16:9 螢幕上的 16:9 影像

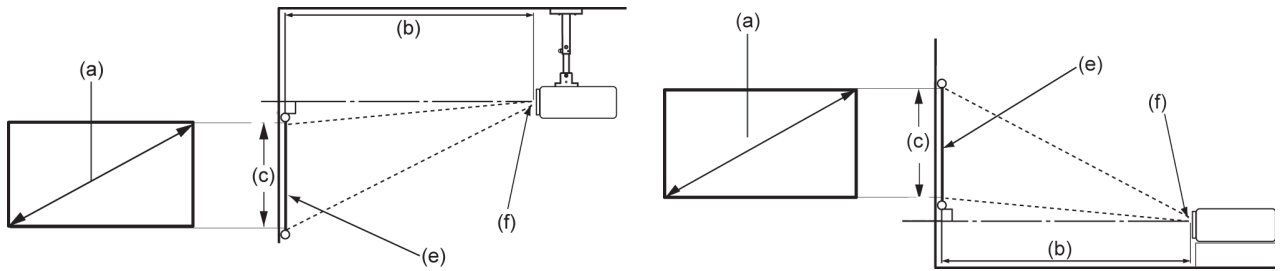

備註：(e) = 螢幕 / (f) = 鏡頭中心

16:9 螢幕上的 16:9 影像

(a) 螢幕尺寸		(b) 投影距離				(c) 影像高度		影像寬度	
		最小值		最大值					
in.	cm	in.	m	in.	m	in.	cm	in.	mm
30	76.2	20.9	0.53	20.9	0.53	14.7	37.36	26.15	664
40	101.6	27.9	0.71	27.9	0.71	19.6	49.81	34.86	886
50	127	34.8	0.88	34.8	0.88	24.5	62.26	43.58	1107
60	152.4	41.8	1.06	41.8	1.06	29.4	74.72	52.29	1328
70	177.8	48.8	1.24	48.8	1.24	34.3	87.17	61.01	1550
80	203.2	55.7	1.42	55.7	1.42	39.2	99.62	69.73	1771
90	228.6	62.7	1.59	62.7	1.59	44.1	112.07	78.44	1992
100	254	69.7	1.77	69.7	1.77	49	124.53	87.16	2214
110	279.4	76.7	1.95	76.7	1.95	53.9	136.98	95.87	2435
120	304.8	83.6	2.12	83.6	2.12	58.8	149.43	104.59	2657
130	330.2	90.6	2.3	90.6	2.3	63.7	161.88	113.3	2878
140	355.6	97.6	2.48	97.6	2.48	68.6	174.34	122.02	3099
150	381	104.5	2.66	104.5	2.66	73.5	186.79	130.74	3321
160	406.4	111.5	2.83	111.5	2.83	78.4	199.24	139.45	3542
200	508	139.4	3.54	139.4	3.54	98.1	249.05	174.32	4428

備註：由於光學元件差異，以上數字有 3% 的公差。建議在永久安裝投影機之前，實際測試投影尺寸和距離。

安裝投影機

備註： 如果購買第三方安裝架，請使用正確的螺絲尺寸。螺絲尺寸因安裝板的厚度而異。

1. 若要確保最穩固的安裝，請使用 ViewSonic® 壁掛或天花板安裝架。
2. 確保用於將安裝架連接至投影儀的螺絲，符合以下規格：
 - 螺絲類型：M4 x 8
 - 最大螺絲長度：8 mm

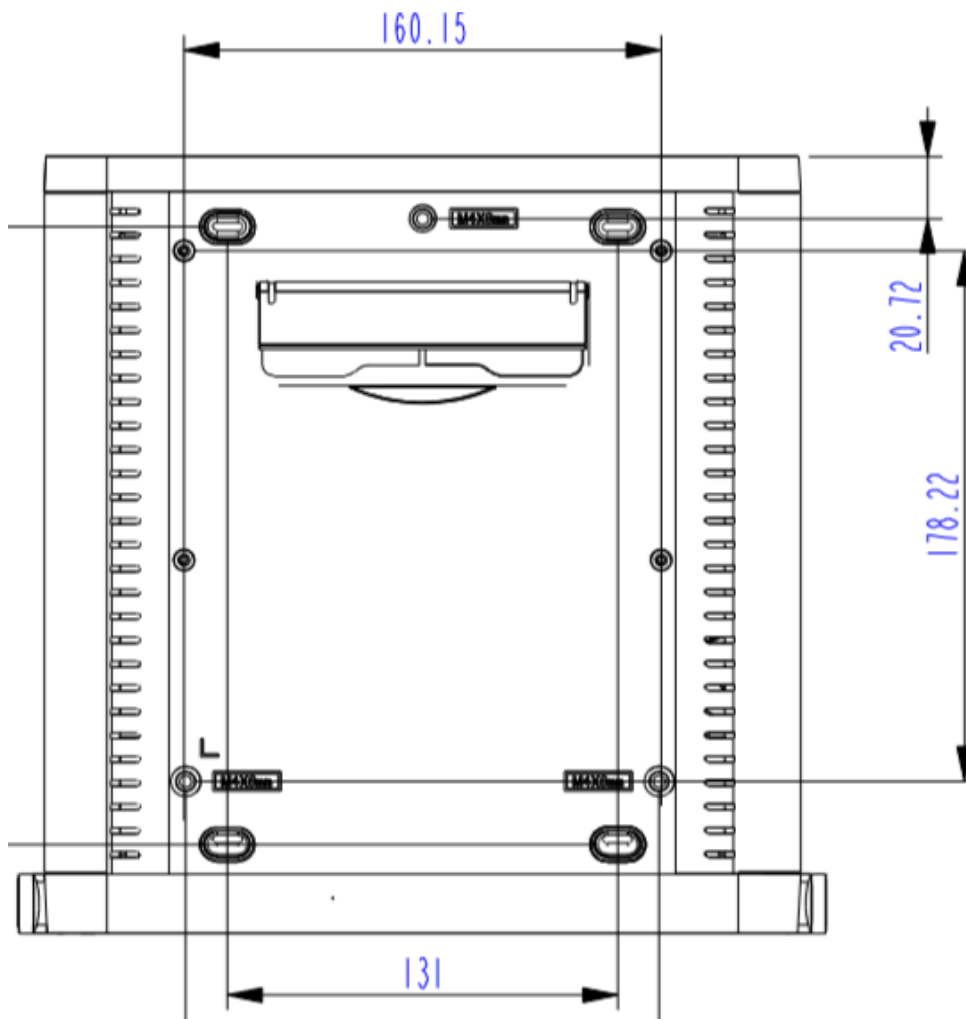

注意：

- 請避免將投影機安裝在熱源附近。
- 請在天花板與投影機底部之間保留至少 10 cm (3.9 in.) 的間隙。

> 建立連接

本節說明如何將投影機與其他設備連接。

連接至電源

1. 將電源線連接至投影機後側的 AC IN 插孔。
2. 將電源線插入電源插座。

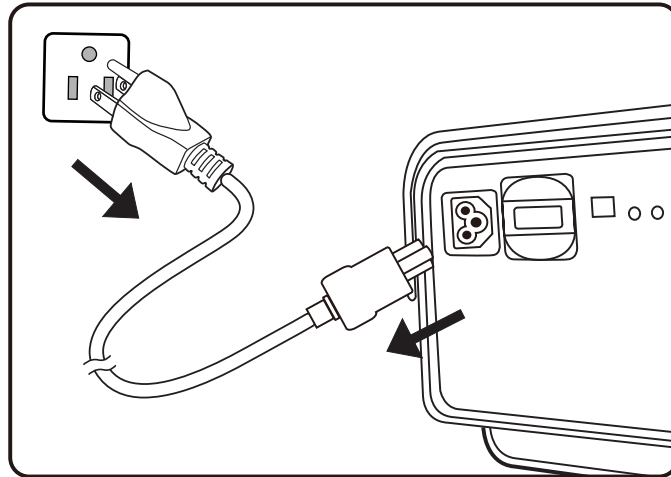

備註： 安裝投影機時，請在固定配線中加入易於觸及的斷開裝置，或將電源插頭連接至裝置附近易於觸及的插座。如果投影機運作期間發生故障，請使用斷開裝置關閉電源，或拔下電源插頭。

vRemote 應用程式

vRemote 應用程式讓使用者透過個人行動裝置控制投影機。使用者可以變更輸入來源、靜音 / 解除靜音、或開啟 / 關閉投影機。

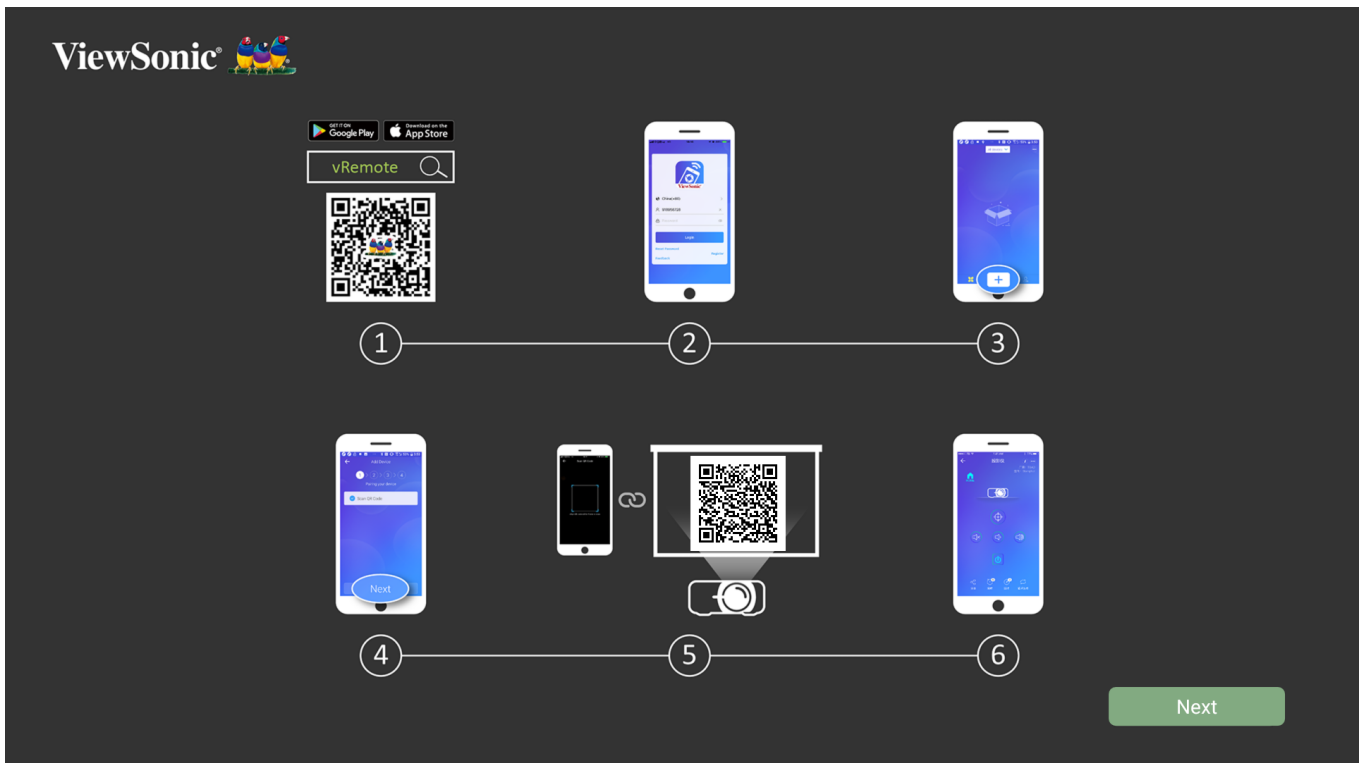

若要使用 vRemote 應用程式：

1. 從 Google Play 或 Apple App Store 下載應用程式，並將它安裝在行動裝置上。
2. 啟用、開啟並登入應用程式。
3. 按 "Add Device"（新增裝置）圖示。
4. 按 "Next"（下一步）圖示。
5. 使用相機掃描 QR 碼。
6. 您現在已可以控制投影機。

連接至外部裝置

HDMI 連接

將 HDMI 線的一端連接至視訊裝置的 HDMI 連接埠。然後將線的另一端連接至投影機的 **HDMI 1** 或 **HDMI 2** 連接埠（兩者都支援 HDCP 2.0/HDMI 2.2）。

備註： iPhone/iPad 使用者必須使用另外的轉接器。

USB-C 連接

將 USB-C 線的一端連接至裝置的 USB-C 連接埠。然後將線的另一端連接至投影機的 USB-C 連接埠。

備註： 請確定 USB-C 裝置支援視訊傳輸。

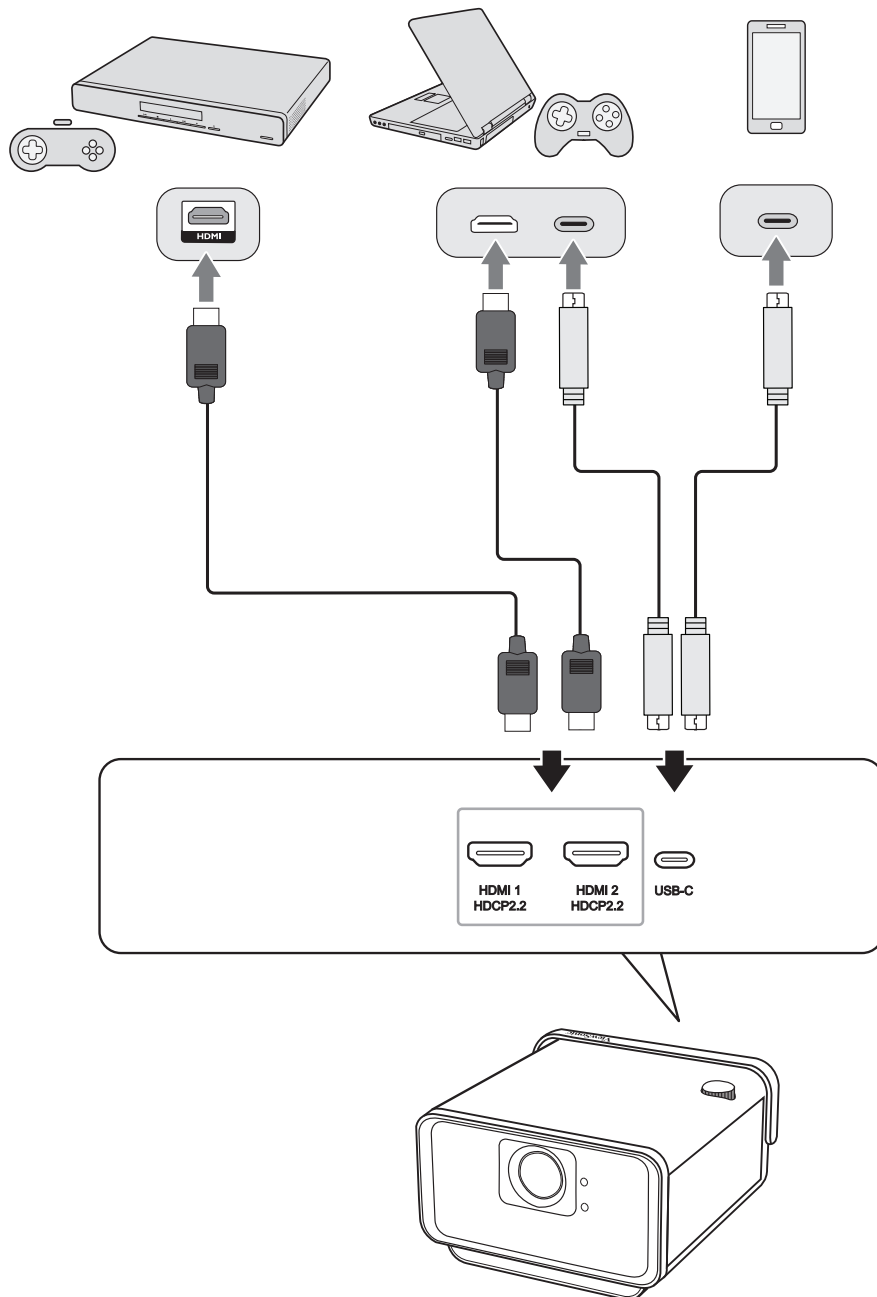

無線螢幕鏡像

螢幕鏡像提供 5GHz Wi-Fi 連線，讓使用者在個人裝置上鏡映螢幕。

備註：請確保裝置連線至與投影機相同的網路。

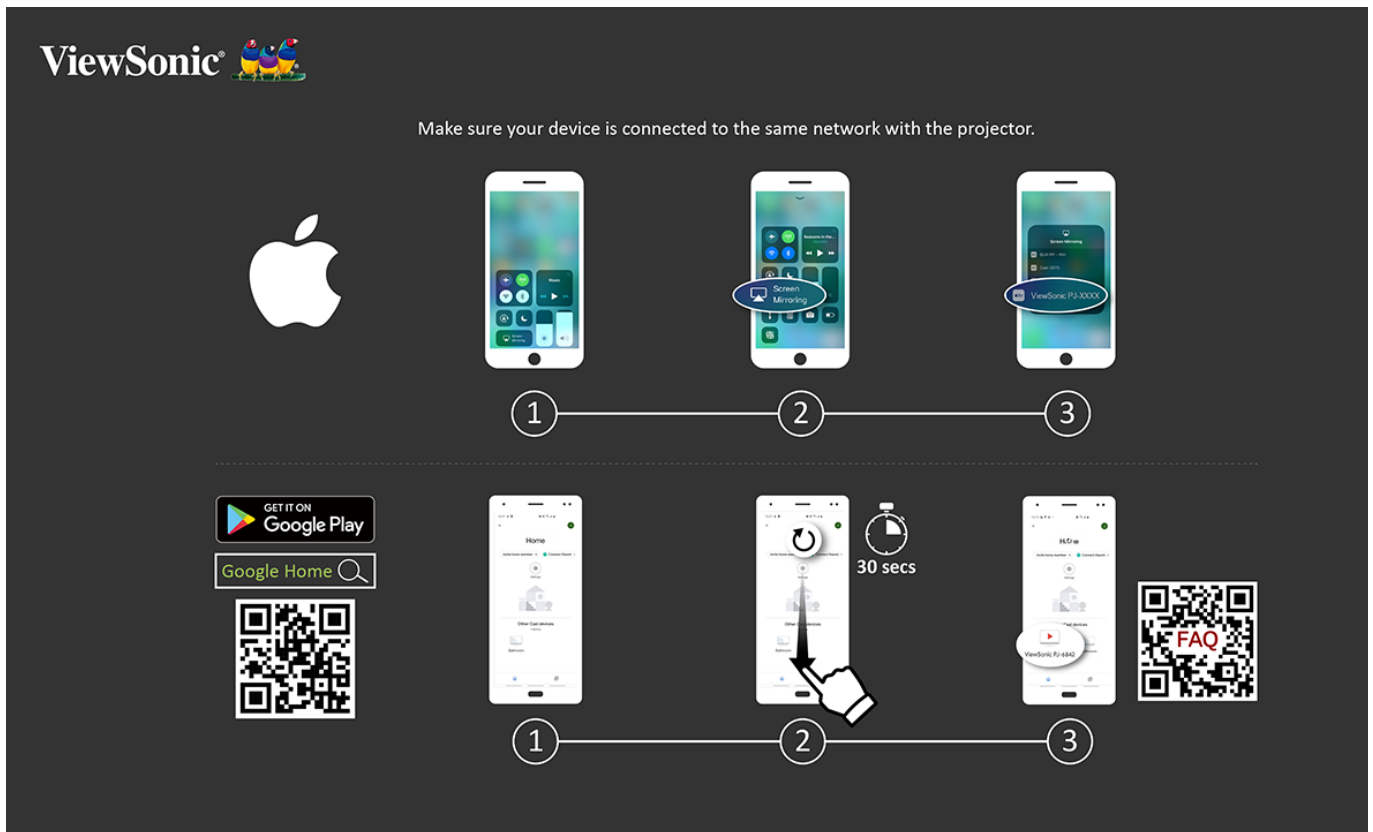

iOS：

1. 存取下拉式控制功能表。
2. 選擇“Screen Mirroring”（螢幕鏡像）圖示。
3. 選擇“ViewSonic PJ-XXXX”。

Android：

1. 下載並安裝「Google Home」應用程式並加以開啟。
2. 下拉更新應用程式，並等候 30 秒。
3. 「ViewSonic PJ-XXXX」現在將可看見，請選擇此項目。

備註：某些 Android 裝置支援直接「投放」。如果您的裝置支援，請移至投放功能，並從可用裝置清單選「ViewSonic PJ-XXX」。您也可掃描常見問題集 QR 碼，並依照步驟直接投放您的 Android 裝置。

連線至藍牙

Bluetooth Speaker (藍牙揚聲器)

投影機配備藍牙，讓使用者無線連接裝置以進行音訊播放。

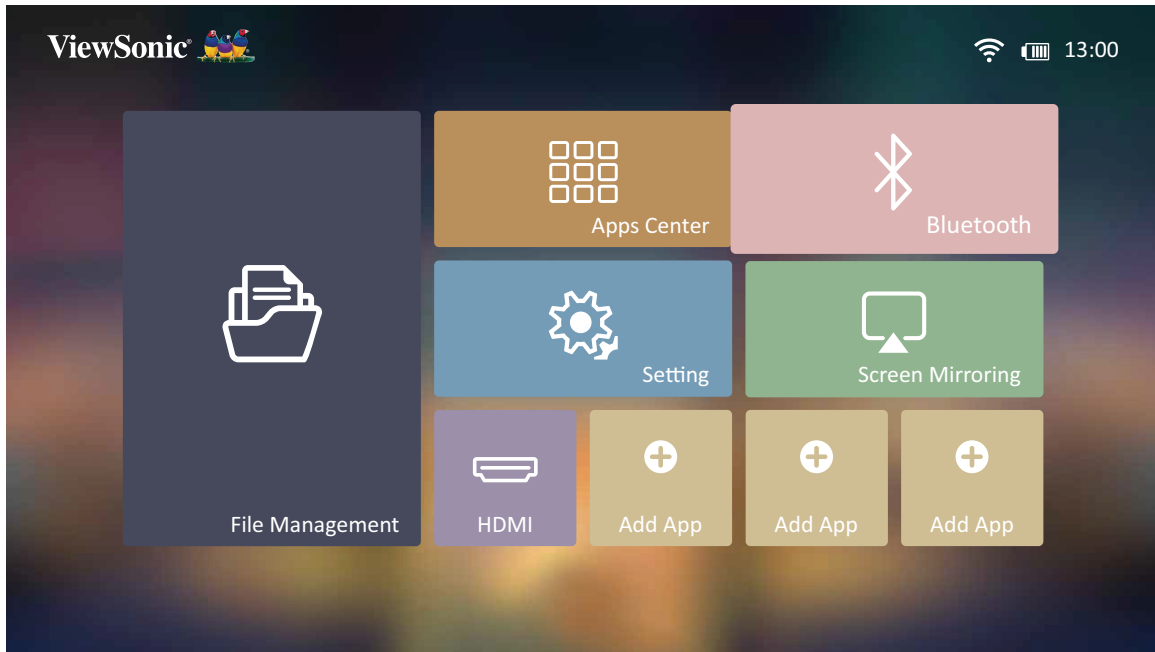

若要連接和配對裝置：

1. 前往：**Home (首頁) > Bluetooth (藍牙)**。
2. 使用遙控器上的 **Left (左)** 與 **Right (右)** 方向按鈕選擇 **Bluetooth Speaker (藍牙揚聲器)** 或 **Bluetooth Pairing (藍牙配對)**。然後按下遙控器上的 **OK (確定)**。

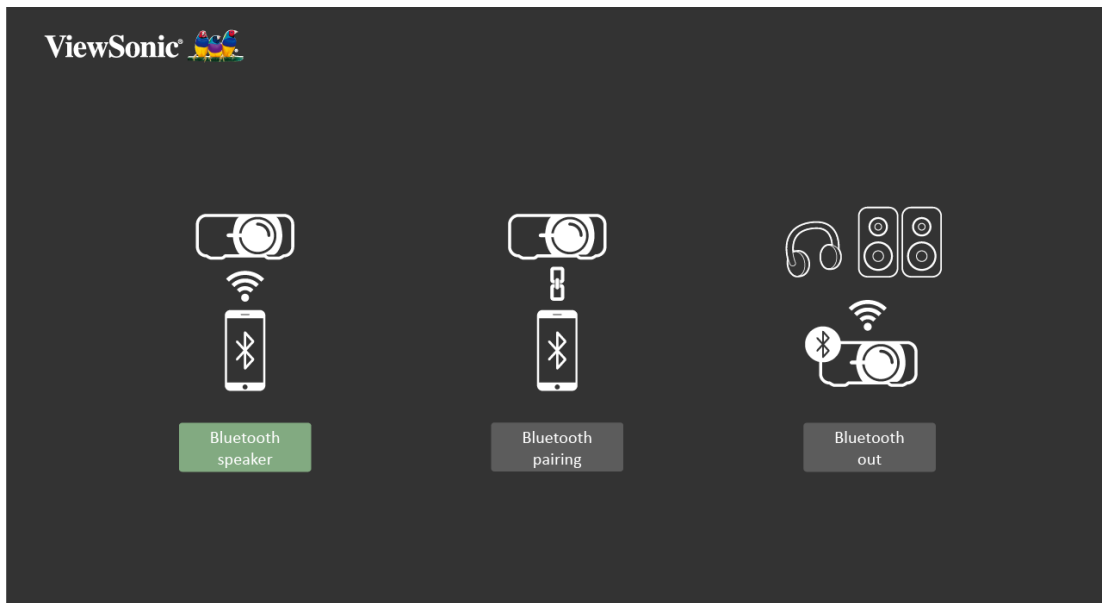

3. 以下對話方塊出現時，請選擇 **Yes (是)**，然後按下遙控器上的 **OK (確定)**，進入藍牙模式。

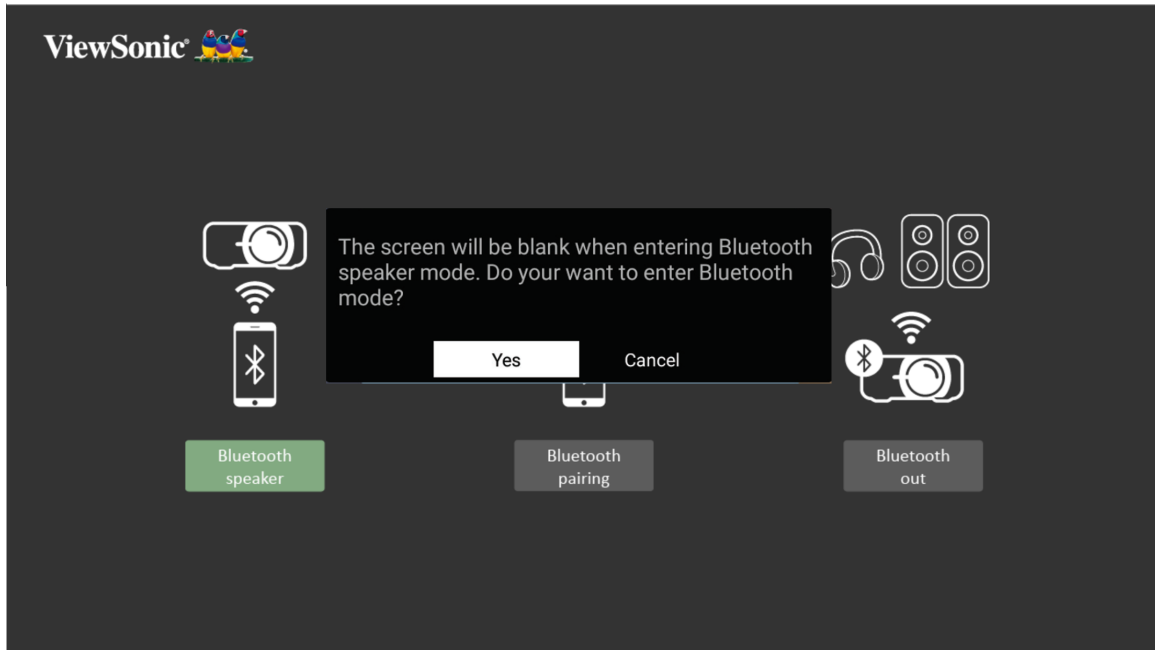

4. 進入配對模式後，將會聽到音效。
5. 成功連接後，將會聽到另一音效。

備註：

- 投影機的名稱將標示為「X10-4K」。
- 配對後，如果投影機與裝置都開機，則會自動透過藍牙連線。連線後，
請注意：
 - » 只有**Power (電源)**和**Return (返回)**按鈕可以退出藍牙模式。
 - » 如果將 3.5 mm 音訊線插入 **Audio In** 插槽，則音訊訊號會自動切換至線路輸入。

Bluetooth Out (藍牙輸出)

將投影機連線至支援藍牙的外部耳機或揚聲器。

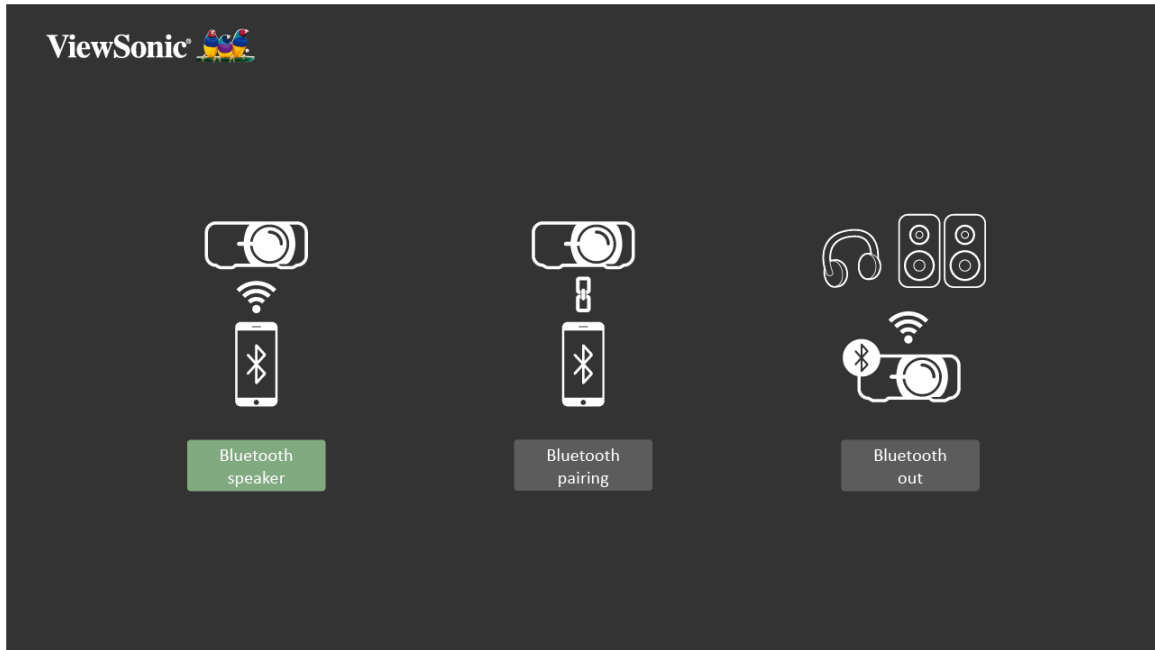

若要連接和配對裝置：

1. 前往：**Home (首頁) > Bluetooth (藍牙)**。
2. 使用遙控器上的 **Left (左)** 與 **Right (右)** 方向按鈕選擇 **Bluetooth Out (藍牙輸出)**。

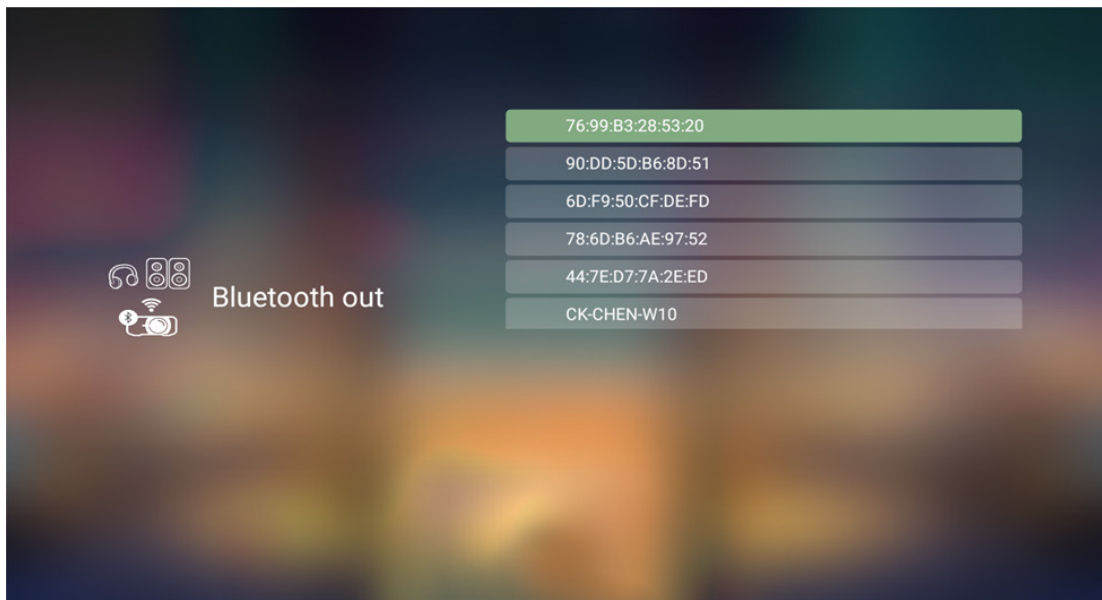

3. 投影機將搜尋附近的藍牙裝置。從清單選擇您的裝置，然後按下遙控器上的 **OK (確定)**。

Voice Control (語音控制)

X10-4K 投影機內建語音控制技術，使投影機控制變得更簡單。語音控制讓使用者透過 Google Home 或 Alexa 輕鬆控制投影機。

備註： Alexa & Google 助理僅提供英文服務。支援的指令數量與使用情境隨著各國而有所不同。

Alexa Voice Control (Alexa 語音控制)

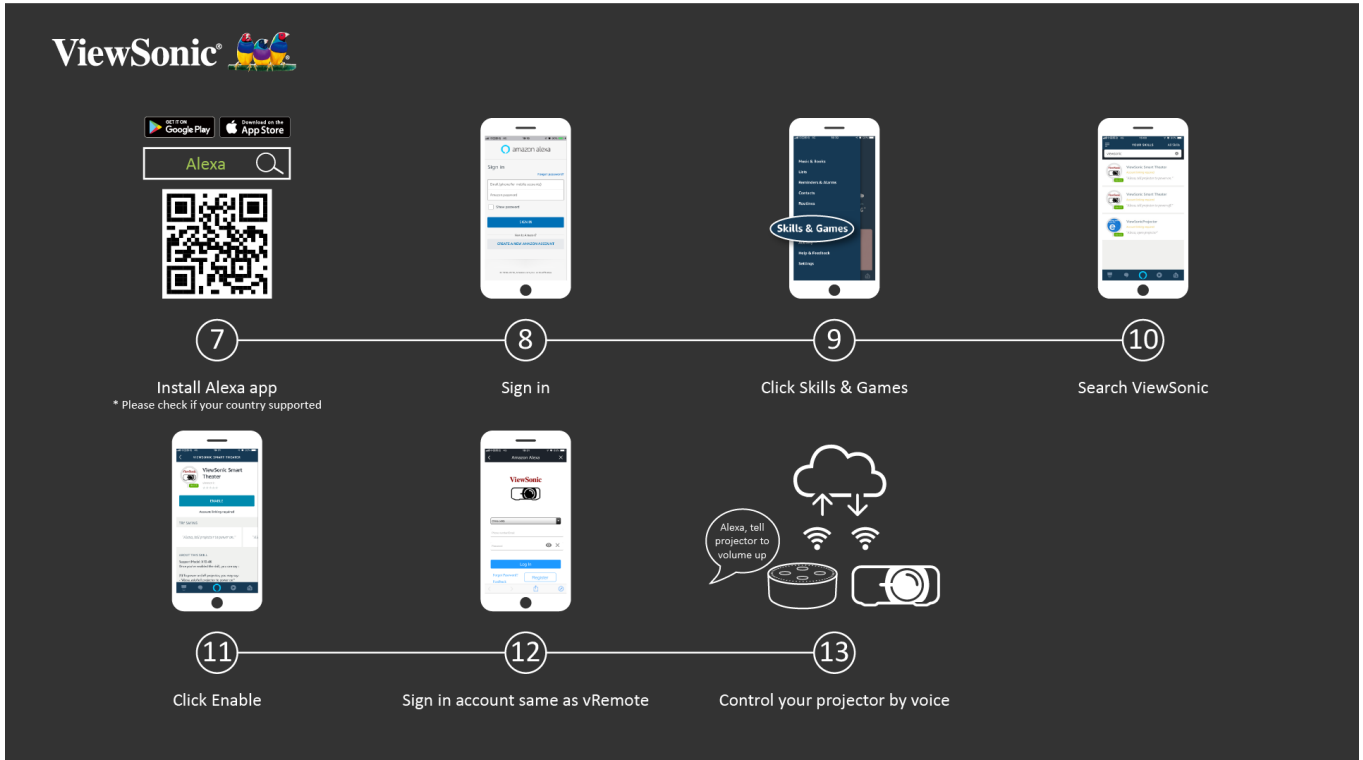

若要啟用 Alexa 語音控制：

1. 確定 vRemote 應用程式已安裝並配對。請參閱第 21 頁步驟 1-6。

安裝並配對 vRemote 應用程式後：

7. 從 Google Play 或 Apple App Store 下載 Alexa 應用程式，並將它安裝在行動裝置上。

8. 啟用、開啟並登入應用程式。

9. 在左上角的列選擇 “Skills & Games” (技能和遊戲)。

10. 在 “All Skills” (所有技能) 中搜尋「ViewSonic」。

備註： 有 “ViewSonic Smart Theater” (ViewSonic 智慧劇院) 和 “ViewSonic Advanced Smart Theater” (ViewSonic 進階智慧劇院) 兩種技能。

11. 按 “Enable” (啟用) 圖示。

12. 使用您的 vRemote 應用程式帳戶登入。

13. 您現在可以透過語音控制投影機。

Alexa Voice Control Commands (Alexa 語音控制指令)

ViewSonic Smart Theater (ViewSonic 智慧劇院)

備註： [裝置] 的預設名稱為 [我的裝置12345]。但請注意，「12345」是裝置的 ID，每個裝置都不同。

指令	說明
“Alexa, Turn On [Device].”	將裝置開機
“Alexa, Turn Off [Device].”	將裝置關機
“Alexa, Set volume of [Device] to [0~50].”	調整音量
“Alexa, Mute [Device].”	將音量靜音
“Alexa, Unmute [Device].”	將音量解除靜音
“Alexa, Change [Device] to HDMI [1/2] Input.”	切換 HDMI 輸入來源
“Alexa, set [Device] to HDMI [1/2] Input.”	設定 HDMI 輸入來源
“Alexa, set [Device] to USB-C Input.”	將裝置設為 USB-C 輸入
“Alexa, set [Device] to Home Page.”	前往首頁畫面
“Alexa, set [Device] to Auto Focus.”	自動對焦影像

ViewSonic Advanced Smart Theater (ViewSonic 進階智慧劇院)

指令	說明
“Alexa, Ask/Tell ViewSonic to Power On.”	將裝置開機
“Alexa, Ask/Tell ViewSonic to Power Off.”	將裝置關機
“Alexa, Ask/Tell ViewSonic to Volume Up.”	調高音量
“Alexa, Ask/Tell ViewSonic to Volume Down.”	調低音量
“Alexa, Ask/Tell ViewSonic to Volume 0~50.”	調整音量
“Alexa, Ask/Tell ViewSonic to Mute.”	將音量靜音
“Alexa, Ask/Tell ViewSonic to Unmute.”	將音量解除靜音
“Alexa, Ask/Tell ViewSonic to HDMI 1.”	設定 HDMI 輸入來源
“Alexa, Ask/Tell ViewSonic to HDMI 2.”	設定 HDMI 輸入來源
“Alexa, Ask/Tell ViewSonic to USB-C.”	將裝置設為 USB-C 輸入
“Alexa, Ask/Tell ViewSonic to Home.”	前往首頁畫面
“Alexa, Ask/Tell ViewSonic to Focus.”	自動對焦影像

備註： 建議使用 ViewSonic 進階智慧劇院，因為有更多指令可用。

Google Assistant Voice Control (Google 助理語音控制)

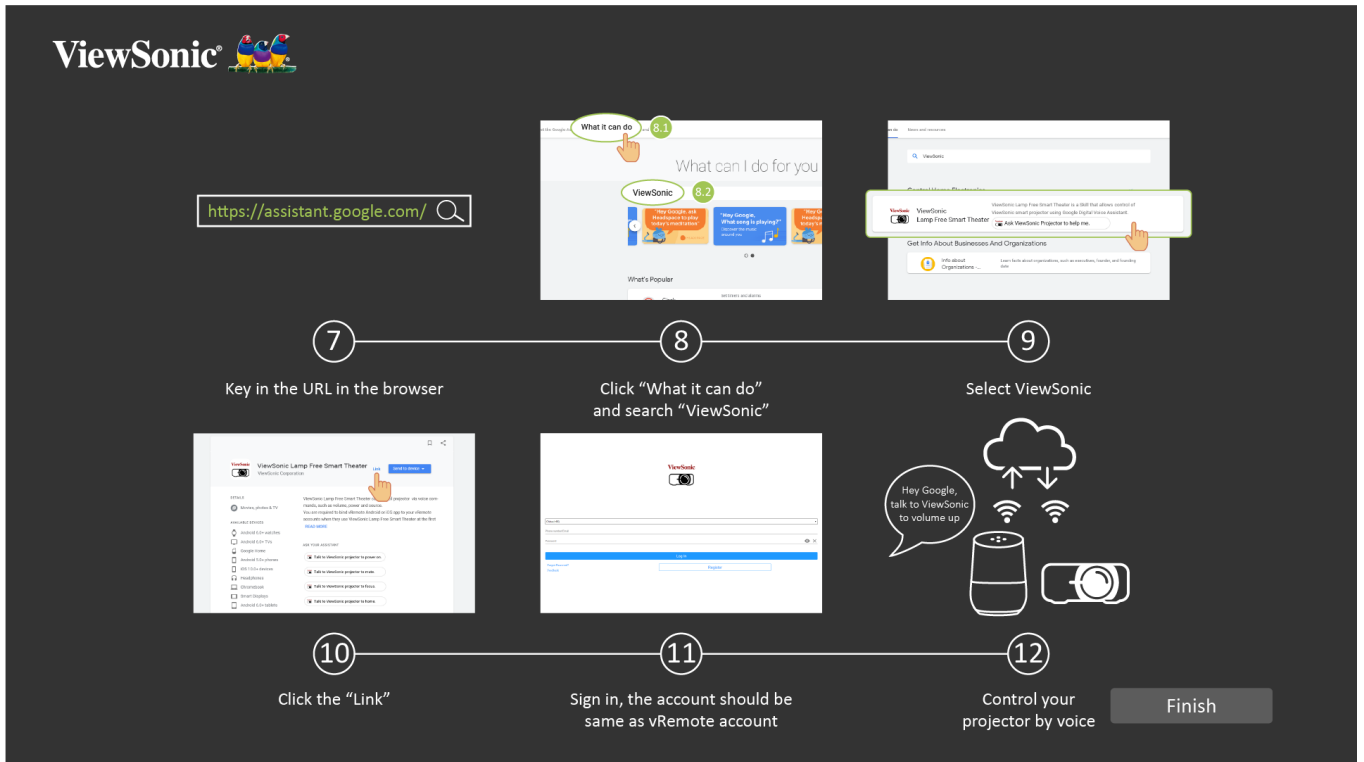

若要啟用 Google 助理語音控制：

1. 確定 vRemote 應用程式已安裝並配對。請參閱第 21 頁步驟 1-6。
- 安裝並配對 vRemote 應用程式後：
7. 開啟網頁瀏覽器並前往：https://assistant.google.com。
8. 按一下“What it can do”（它會做什麼）並搜尋「ViewSonic」。
9. 選擇“ViewSonic Lamp Free Smart Theater”（ViewSonic 無燈泡智慧劇院）。
10. 按一下“Link”（連結）。
11. 使用您的 vRemote 應用程式帳戶登入。
12. 您現在可以透過語音控制投影機。

Google Assistant Voice Control Commands (Google 助理語音控制指令)

指令	說明
“Hey Google, talk to ViewSonic to Power On.”	將裝置開機
“Hey Google, talk to ViewSonic to Power Off.”	將裝置關機
“Hey Google, talk to ViewSonic to Volume Up.”	調高音量
“Hey Google, talk to ViewSonic to Volume Down.”	調低音量
“Hey Google, talk to ViewSonic to set Volume to [0~50].”	調整音量
“Hey Google, talk to ViewSonic to Mute.”	將音量靜音
“Hey Google, talk to ViewSonic to Unmute.”	將音量解除靜音
“Hey Google, talk to ViewSonic to change input to [HDMI].”	設定 HDMI 輸入來源
“Hey Google, talk to ViewSonic to change input to USB-C.”	設定 USB-C 輸入來源
“Hey Google, talk to ViewSonic to Home.”	前往首頁畫面
“Hey Google, talk to ViewSonic to Focus.”	自動對焦影像

連線至網路

Wi-Fi 連線

透過隨附的 Wi-Fi 網卡，您可以輕鬆連線至無線網際網路。

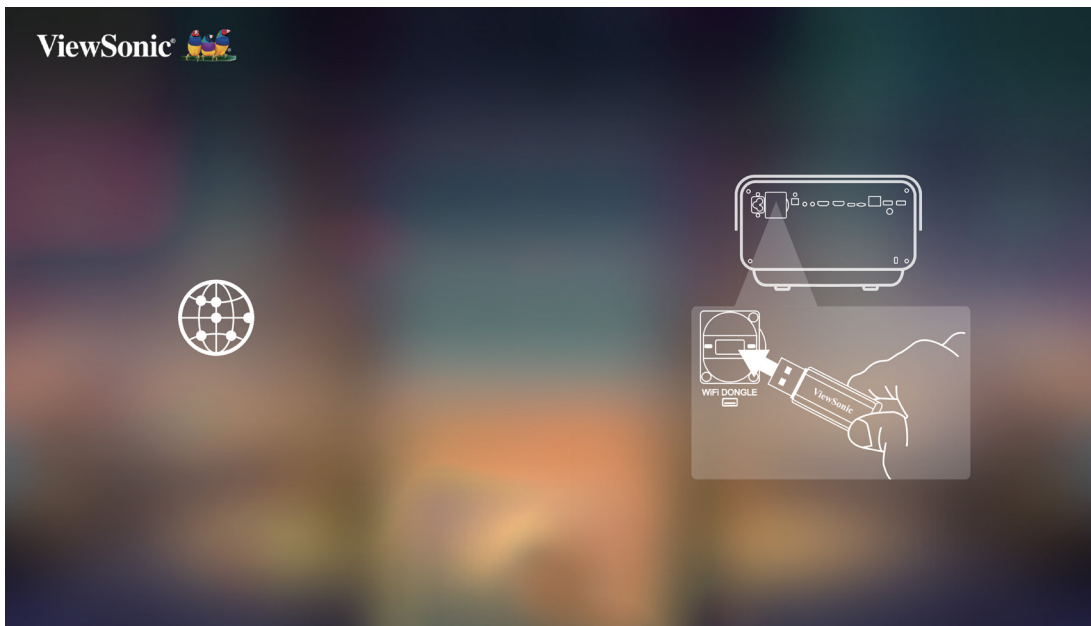

若要連線至 Wi-Fi 網路：

1. 將 Wi-Fi 網卡插入投影機的 Wi-Fi 網卡插槽。
2. 前往：**Home (首頁) > Settings (設定) > Network Settings (網路設定) > Wi-Fi**
3. 按遙控器上的**Left (左)**或**Right (右)**選擇**On (開啟)**。



4. 隨後會顯示可用的 Wi-Fi 網路。選擇其中一個可用的 Wi-Fi 網路。



5. 如果連線至安全的 Wi-Fi 網路，必須在出現提示時輸入密碼。



自訂 SSID

1. 確定 Wi-Fi 網卡已插入投影機的 Wi-Fi 網卡插槽。
2. 前往：**Home (首頁) > Settings (設定) > Network Settings (網路設定) > Wi-Fi**
3. 按遙控器上的**Left (左)**或**Right (右)**選擇**On (開啟)**。
4. 從可用 Wi-Fi 網路清單中選擇**Others (其他)**，按遙控器上的 **OK**。



5. 輸入 SSID 並選擇安全性等級。



6. 出現提示時，輸入密碼。



有線 LAN 連線

您也可以輕鬆連線至有線網際網路並自訂連線。

1. 將 RJ45 連接線插入投影機的 **LAN** 連接埠，然後將另一端插入有線網際網路來源。
2. 前往：**Home (首頁) > Settings (設定) > Network Settings (網路設定) > Wired LAN (有線 LAN)**



3. 您可以自動或手動配置 IP。選擇 **Manual (手動)** 將允許存取 **IP Address (IP 位址)**、**Subnet Mask (子網路遮罩)**、**Default Gateway (預設閘道)** 及 **DNS Server (DNS 伺服器)**。

備註： 建議您針對 **Configure IP (配置 IP)** 選擇 **Automatic (自動)**，讓系統自動配置網路設定。

> 使用投影機

啟動投影機

1. 確定投影機的電源線已正確連接至電源插座。
2. 按**Power (電源)** 按鈕開啟投影機。

備註： 啟動期間，狀態 LED 會亮綠燈。

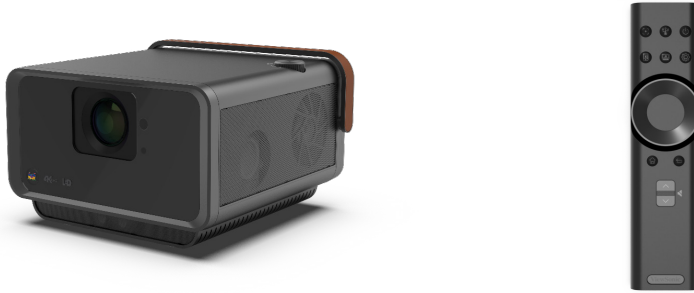

初次啟動

如果初次啟動投影機，必須選擇偏好語言、投影方向、網路設定和來源輸入。使用遙控器上的 **OK** 和 **Up/Down/Left/Right (上 / 下 / 左 / 右)** 按鈕，依照畫面上的指示操作。出現完成畫面時，表示投影機已可使用。

Preferred Language (偏好語言)

選擇所需的語言，按 **OK** 確認選擇。



Projection Orientation (投影方向)

選擇偏好的投影方向，按 **OK** 確認選擇。如需更多資訊，請參閱第 17 頁。



Network Settings (網路設定)

將 Wi-Fi 網卡插入投影機後側的 Wi-Fi 網卡插槽。然後選擇其中一個可用選項。您也可以使用有線 LAN 連線。如需更多資訊，請參閱第 31 頁。



Source Input (來源輸入)

在Home Screen (首頁畫面) 時按遙控器上的**Down (下)** 按鈕，即可快速存取**Source Input (來源輸入)**功能表。您也可以按遙控器上的**Source (來源)** 按鈕。如需更多資訊，請參閱第 40 頁。

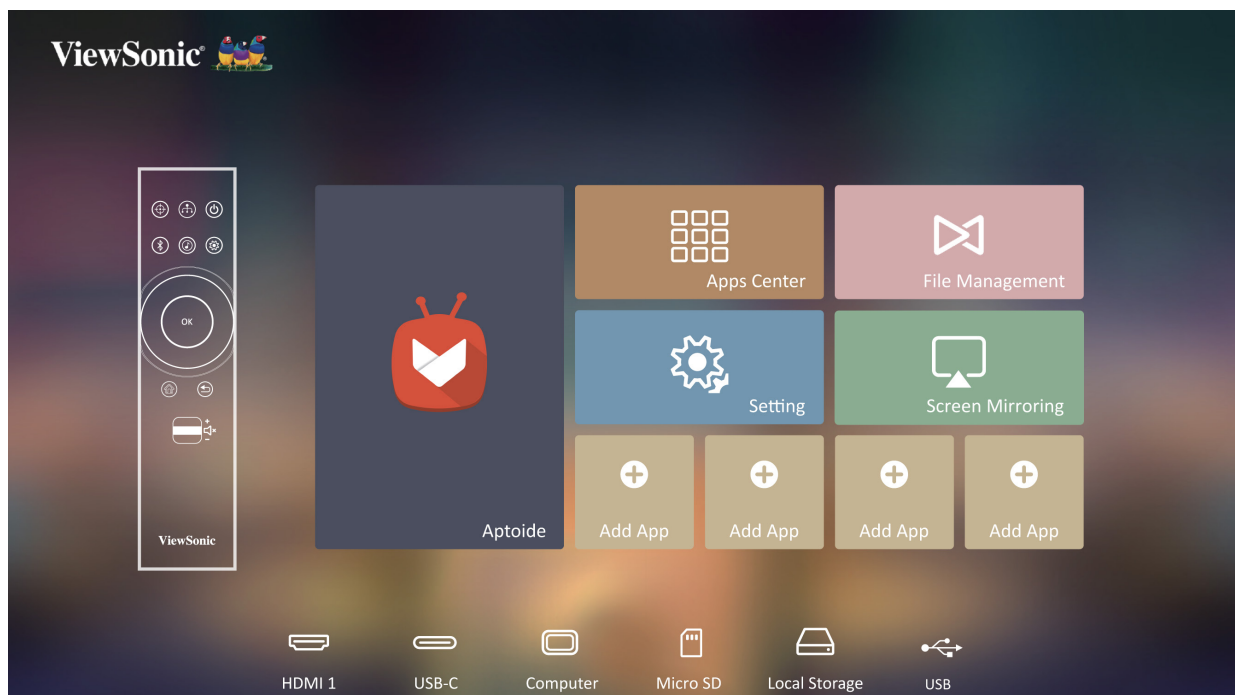
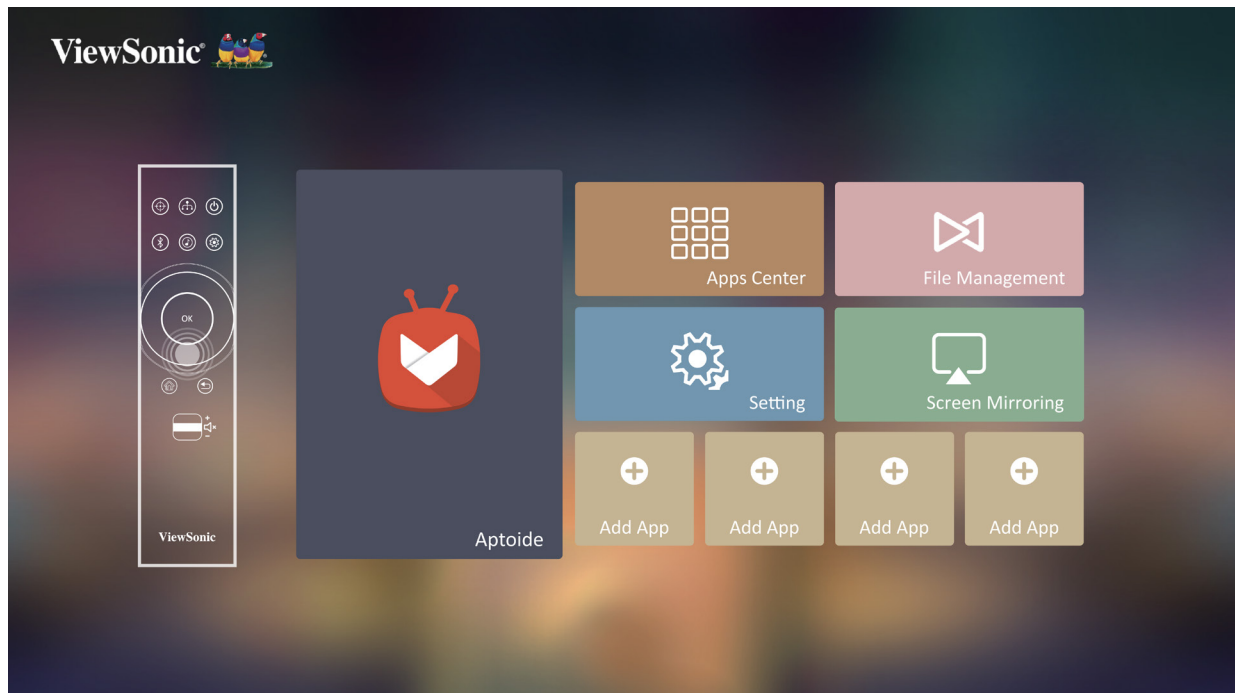

備註： 如果**Auto Focus**（自動對焦）開啟，則**Automatic Focus Adjustment**（自動對焦調整）會在每次投影機開啟時執行。

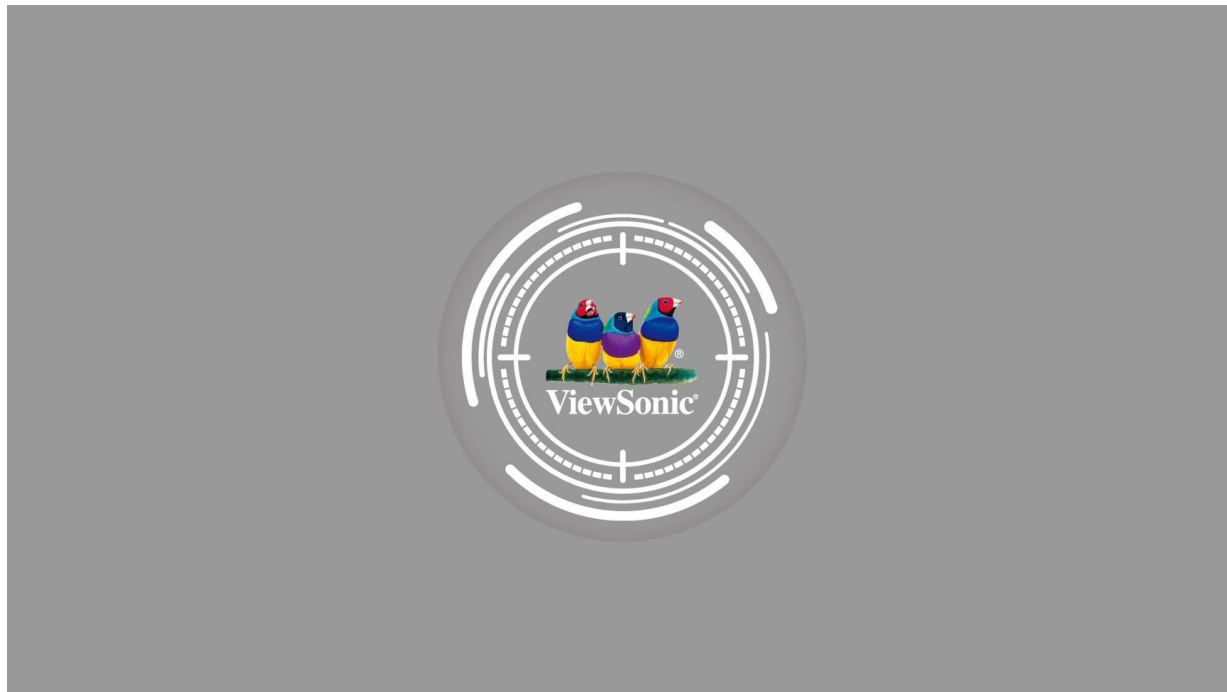

選擇輸入來源

本投影機可以同時連接多個視訊裝置。然而您一次只能選擇以全螢幕顯示其中一個。

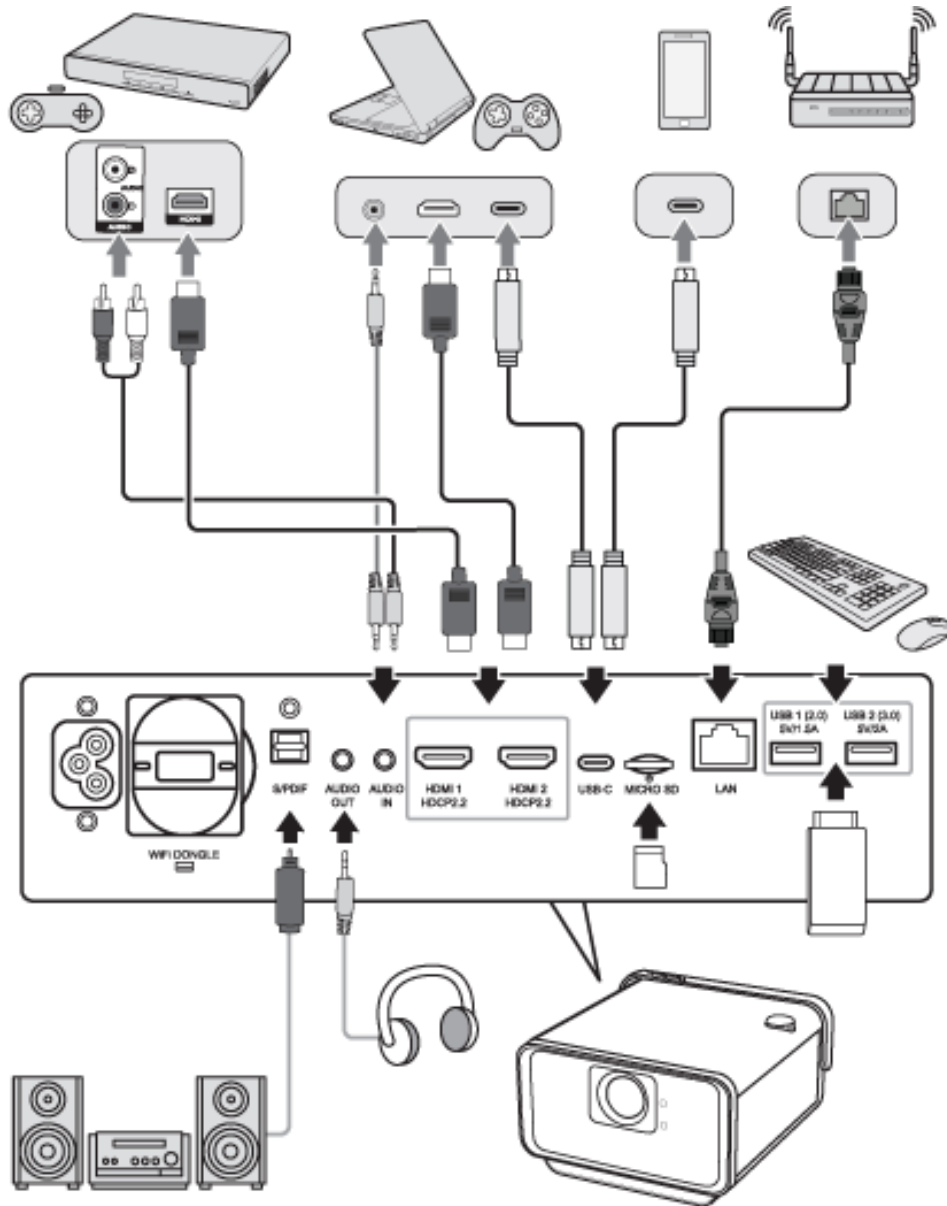

投影機會自動搜尋輸入來源。如果連接多個來源，請按遙控器上的**Source**（來源）按鈕選擇所需輸入，或在**Home Screen**（首頁畫面）時按**Down**（下）按鈕，直到顯示來源清單。

備註： 請確保連接的來源也已開啟。

調整投影影像

調整投影機的高度和投影角度

投影機配備一 (1) 個調整腳座。調整腳座會改變投影機的高度和垂直投影角度。請仔細調整腳座以微調投射影像的位置。



備註： 如果投影機未置於平坦表面上或螢幕與投影機未彼此垂直，投射影像可能會變成梯形。但「自動垂直梯形修正」會自動修正問題。

將投影機關機

1. 按投影機或遙控器上的**Power (電源)** 按鈕，會出現以下訊息：

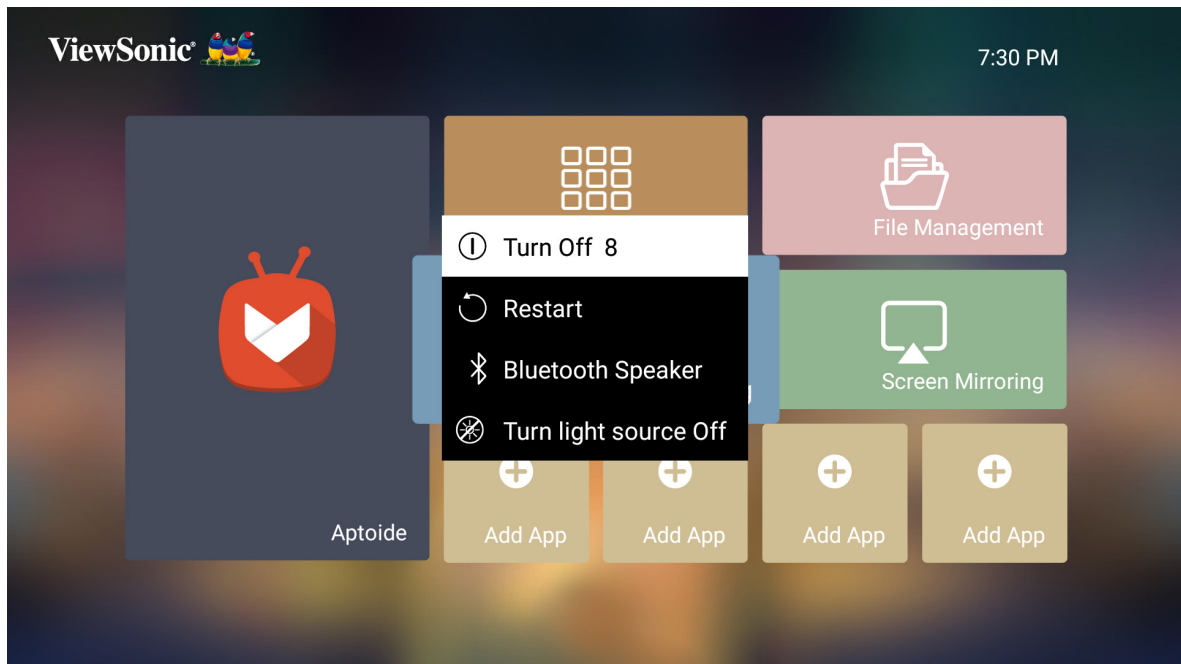

2. 按遙控器上的**Up/Down (上 / 下)** 按鈕選擇**Turn Off (關閉)**，然後按遙控器上的**OK**。

3. 關閉後，狀態 LED 會恆亮紅燈。

備註： 按遙控器上的**Power (電源)** 時，可以從四個選項中選擇：**Turn Off (關閉)**、**Restart (重新啟動)**、**Bluetooth Speaker (藍牙揚聲器)**、**Turn light source Off (關閉光源)**。

所選輸入來源 - 螢幕顯示 (OSD) 樹狀結構

選擇輸入來源後，您可以調整Image Setting (影像設定) 和Advanced (進階) 功能表。

Main Menu (主功能表)	子功能表	選單選項	
Image Setting (影像設定)	Color Mode (色彩模式)	Brightest (最亮)	
		TV (電視)	
		Movie (電影)	
		Gaming (遊戲)	
		User 1 (使用者 1)	
		User 2 (使用者 2)	
	Brightness (亮度)	(-/+ , 0~100)	
	Contrast (對比)	(-/+ , -50~50)	
	Color Temp (色溫)	6,500K	
		7,500K	
		9,300K	
		User (使用者)	
	Red Gain (紅色增益)	(-/+ , 0~199)	
	Green Gain (綠色增益)	(-/+ , 0~199)	
	Blue Gain (藍色增益)	(-/+ , 0~199)	
	Tint (色調)	(-/+ , 0~100)	
	Saturation (飽和度)	(-/+ , 0~100)	
	Sharpness (銳利度)	(-/+ , 0~100)	
	Gamma	1.8	
		2.0	
2.2			
2.35			
2.5			
sRGB			
Cubic (立方)			

Main Menu (主功能表)	子功能表	選單選項		
Image Setting (影像設定)	Color Management (色彩管理)	Primary Color (主色)	Red (紅色)	
			Green (綠色)	
			Blue (藍色)	
			Cyan (青色)	
			Magenta (洋紅色)	
		Yellow (黃色)		
		Hue (色調)	(-/+ , 0~100)	
	Saturation (飽和度)	(-/+ , 0~100)		
	Gain (增益)	(-/+ , 0~100)		
	Reset Current Color Settings (重設目前的色彩 設定)	Yes (是)		
Cancel (取消)				
Advanced (進階)	Aspect Ratio (縱橫比)	Auto (自動)		
		4:3		
		16:9		
		16:10		
	HDR	Native (原生)		
		Auto (自動)		
	EOTF	SDR		
		Low (低)		
	Frame Interpolation (畫格內插)	Mid (中)		
		High (高)		
		Off (關閉)		
	HDMI Setting (HDMI 設定)	Range (範圍)	Low (低)	
			Mid (中)	
			High (高)	
			Off (關閉)	
	3D Settings (3D 設定)	3D Format (3D 格式)	Auto (自動)	
			Off (關閉)	
			Frame Sequential (畫格序列)	
			Frame Packing (畫格封裝)	
			Top-Bottom (上下)	
Side-by-Side (並排)				
3D Sync Invert (3D 同步反轉)		Disable (無效)		
Invert (反轉)				

Main Menu (主功能表)	子功能表	選單選項	
Advanced (進階)	Harman Kardon	Audio Mode (音訊模式)	Movie (電影)
			User (使用者)
		100Hz	
		500Hz	
		1,500Hz	
		5,000Hz	
		10,000Hz	
		Audio Volume (音量)	(-/+ , 0~50)
		Mute (靜音)	Off (關閉)
			On (開啟)
	S/PDIF	Off (關閉)	
		On (開啟)	
	Information (資訊)	Source (來源)	
		Resolution (解析度)	
		3D Format (3D 格式)	
		HDR	

Image Setting Menu (影像設定功能表)

若要存取Image Setting (影像設定) 功能表：

1. 按遙控器上的Setting (設定) 。

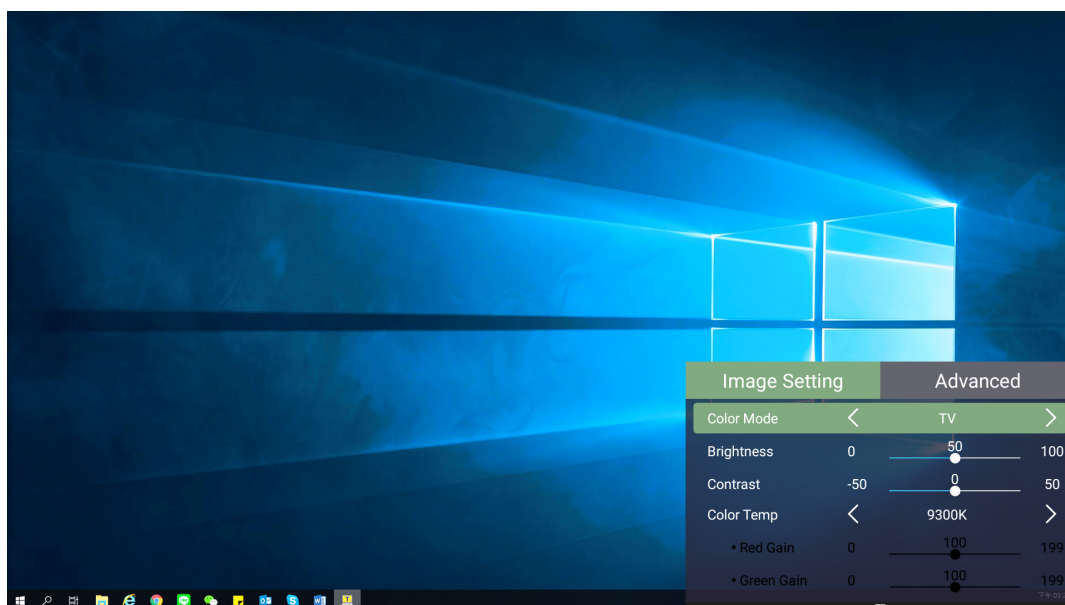

2. 使用Up/Down (上 / 下) 按鈕選擇功能表。

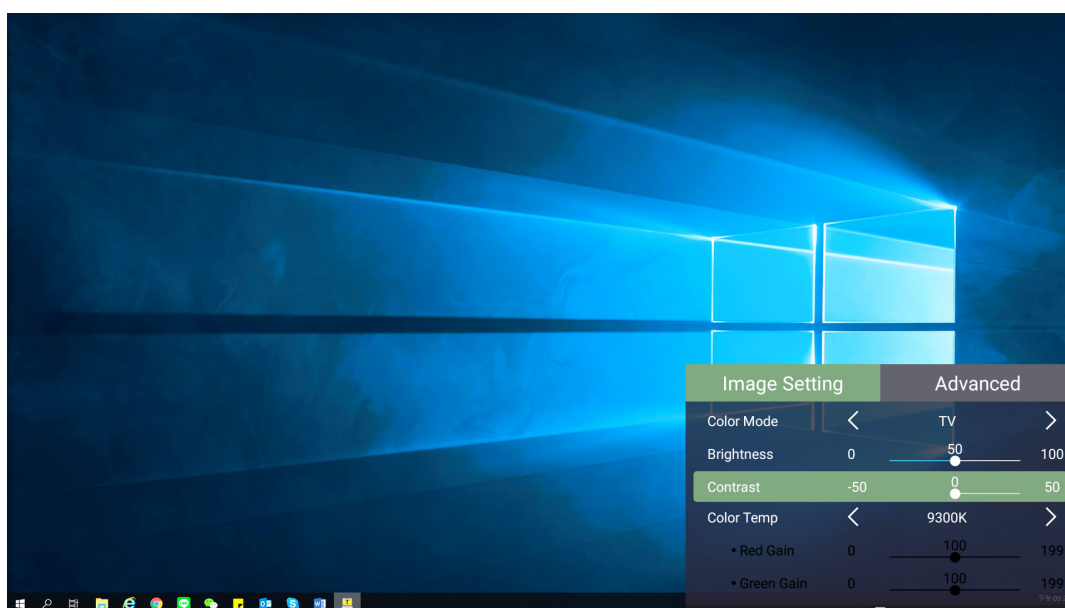

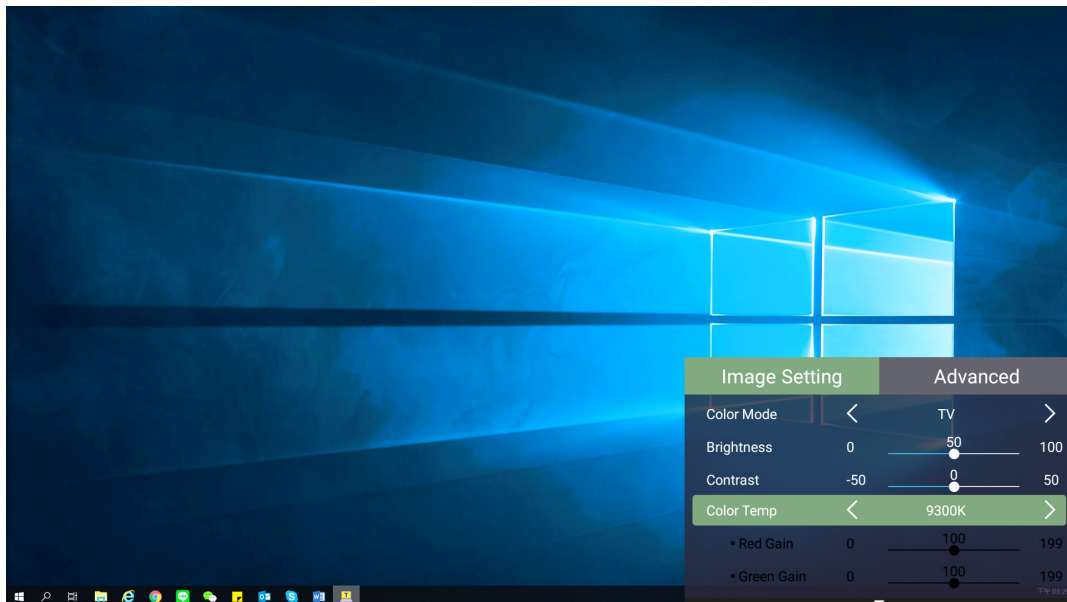

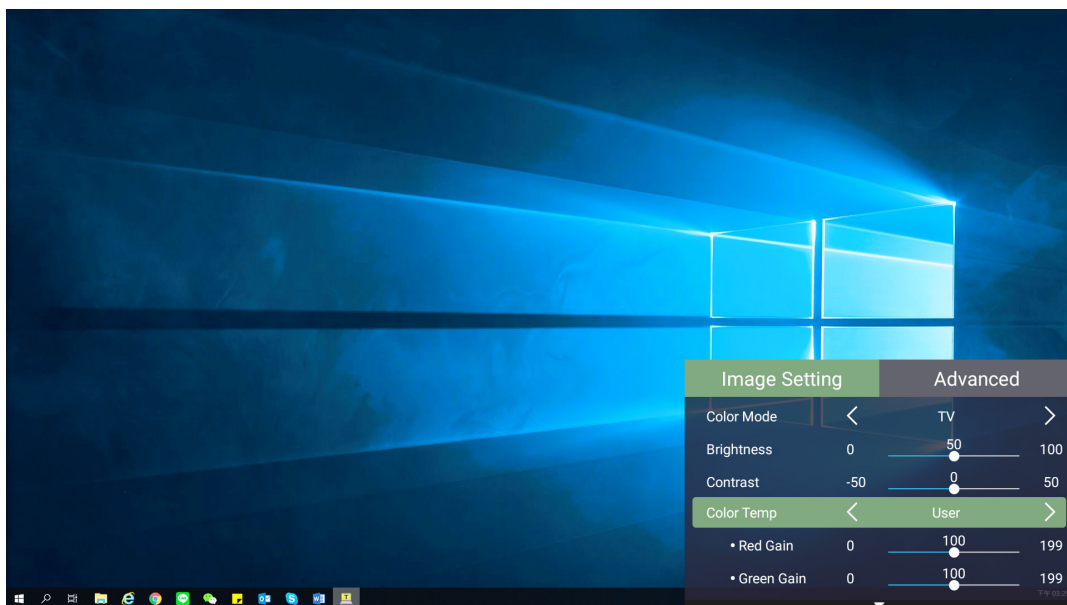

3. 然後使用Left/Right (左 / 右) 按鈕進入子功能表及 / 或調整設定。



4. 按Return (返回) 按鈕回到上一個功能表或退出。

選單選項	說明
<p>Color Mode (色彩模式)</p>	<p>投影機預設有多種預先定義的畫面模式，讓您選擇其中之一以配合操作環境和輸入訊號。</p> <p><u>Brightest (最亮)</u> 將投影影像亮度最大化。此模式適用於需要極高亮度的環境，例如明亮的房間。</p> <p><u>TV (電視)</u> 適用於在明亮環境下觀看運動賽事。</p> <p><u>Gaming (遊戲)</u> 專為玩遊戲而設計。</p> <p><u>Movie (電影)</u> 適用於彩色電影、數位相機的影片或透過電腦輸入的DV。最適合低光環境。</p> <p><u>User 1/User 2 (使用者 1 / 使用者 2)</u> 調用自訂的使用者設定。</p>
<p>Brightness (亮度)</p>	<p>數值愈大，影像愈明亮。值越低，影像越暗。</p> <div style="display: flex; justify-content: space-around; align-items: center;"> <div style="text-align: center;">   </div> <div style="text-align: center;">   </div> <div style="text-align: center;">   </div> </div>
<p>Contrast (對比)</p>	<p>先前已調整Brightness (亮度)設定以配合所選輸入和觀看環境後，使用此選項設定峰值白階。</p> <div style="display: flex; justify-content: space-around; align-items: center;"> <div style="text-align: center;">   </div> <div style="text-align: center;">   </div> <div style="text-align: center;">   </div> </div>

選單選項	說明
Color Temp (色溫)	選擇色溫設定。 <ul style="list-style-type: none"> • 6500K：維持正常的白色。 • 7500K：比 6500K 更高、更冷的色溫。 • 9300K：最高色溫；使影像顯得最偏藍相白。 • User Color (使用者色彩)：視需要調整紅色、綠色和藍色的值。
Tint (色調)	值越高，影像越偏綠。值越低，影像越偏紅。
Saturation (飽和度)	指色彩在視訊畫面中的總量。設定越低，產生的色彩飽和度越低；設為「0」會將該色從影像中完全消除。如果飽和度過高，色彩就會變得過頭而不真實。
Sharpness (銳利度)	值越高，影像越銳利；值越低，影像越柔和。
Gamma	反映輸入來源與畫面亮度之間的關係。

選單選項	說明
Color Management (色彩管理)	<p>只有在燈光受控制的永久性設施，例如：會議室、演講廳或家庭劇院，才應考量Color Management (色彩管理)。</p> <div data-bbox="676 338 1246 875" data-label="Diagram"> </div> <p>Color Management (色彩管理) 讓您在需要時微調色彩控制，以確保更準確的色彩重現。</p> <p>如果您已購買測試光碟 (包含各種色彩測試圖案，可用以測試顯示器、電視、投影機等裝置的色彩表現)，可以將光碟中的任何影像投射在螢幕上，並進入Color Management (色彩管理) 功能表進行調整。</p>
Reset Current Color Settings (重設目前的色彩設定)	<p>將目前的色彩設定恢復成預設值。</p>

Advanced Setting Menu (進階設定功能表)

若要存取Advanced (進階) 功能表：

1. 按遙控器上的Setting (設定)。

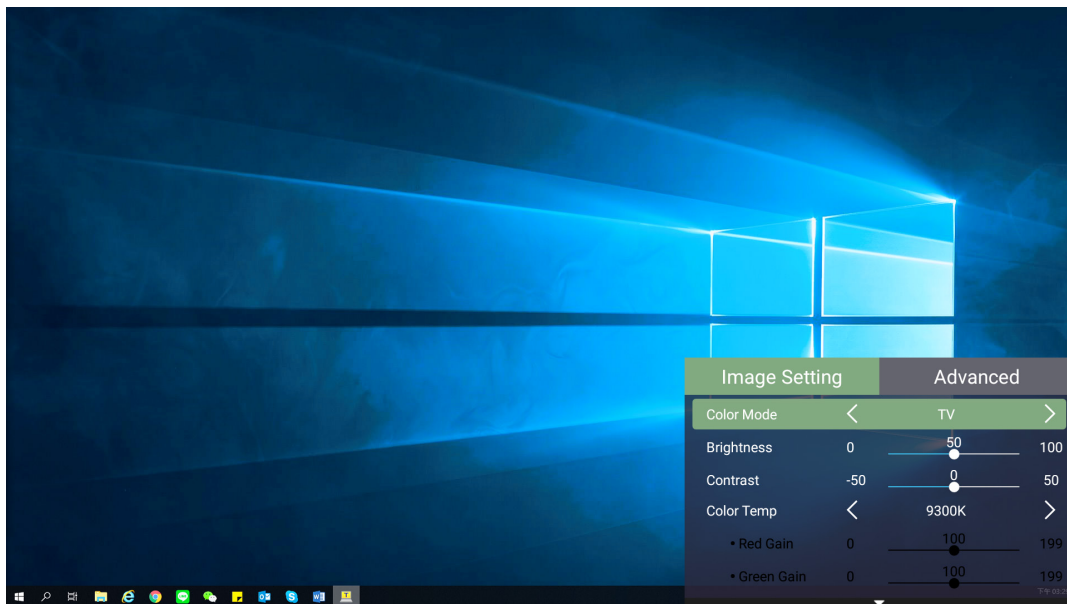

2. 按Right (右) 按鈕存取Advanced (進階) 功能表。

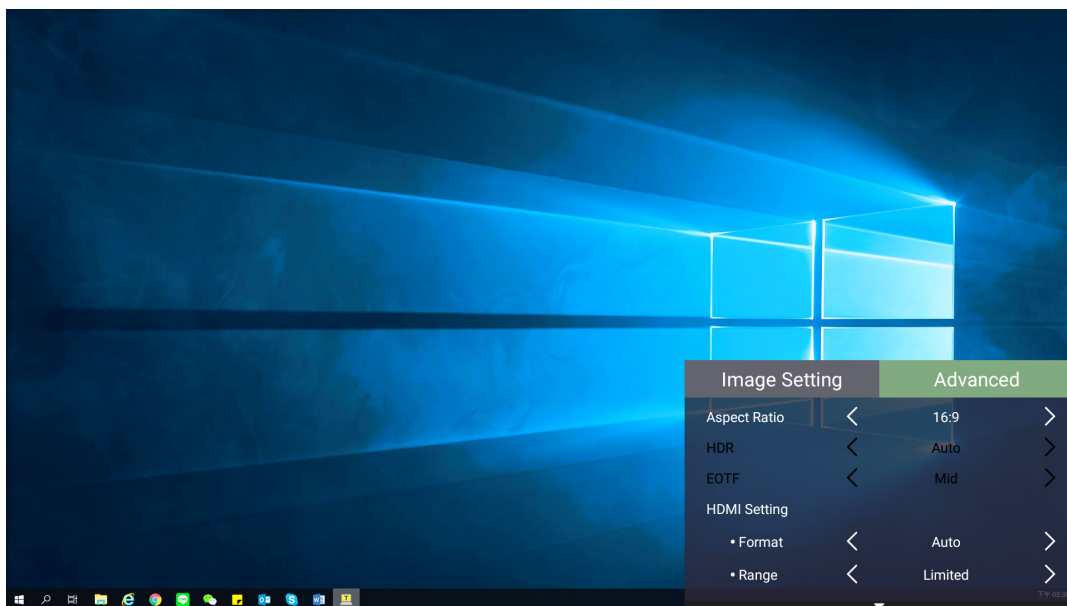



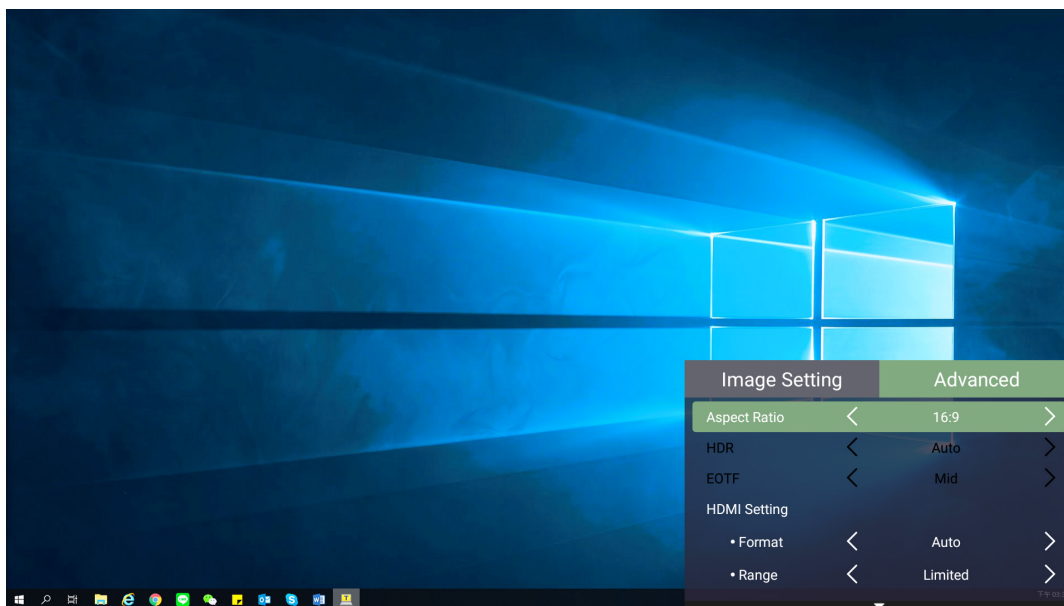



3. 使用**Up/Down** (上 / 下) 按鈕選擇功能表。

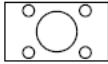
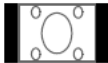

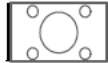
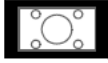
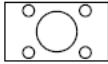
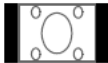
4. 然後使用**Left/Right** (左 / 右) 按鈕進入子功能表及 / 或調整設定。

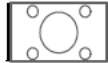
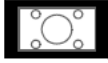
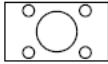
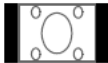
5. 按**Return** (返回) 按鈕回到上一個功能表或退出。

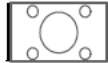
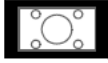
選單選項	說明														
Aspect Ratio (縱橫比)	<p>Aspect Ratio (縱橫比) 是影像寬度與高度的比例。隨著數位訊號處理的時代來臨，如本投影機等數位顯示裝置可以適時延伸與調整影像，以不同縱橫比的影像比例進行輸出拉伸和縮放到與圖像輸入信號不同的方面。</p> <p>備註： 僅支援 HDMI/USB-C 訊號輸入。</p> <table border="1" data-bbox="520 456 1374 1066"> <thead> <tr> <th data-bbox="520 456 719 521">Aspect ratio setting</th> <th data-bbox="719 456 1374 521">When the native aspect ratio of your projector is...</th> </tr> </thead> <tbody> <tr> <td data-bbox="520 521 719 633"></td> <td data-bbox="719 521 1374 633">16:9</td> </tr> <tr> <td data-bbox="520 633 719 734">Auto</td> <td data-bbox="719 633 1374 734"></td> </tr> <tr> <td data-bbox="520 734 719 846">4:3</td> <td data-bbox="719 734 1374 846"></td> </tr> <tr> <td data-bbox="520 846 719 958">16:9</td> <td data-bbox="719 846 1374 958"></td> </tr> <tr> <td data-bbox="520 958 719 1070">16:10</td> <td data-bbox="719 958 1374 1070"></td> </tr> <tr> <td data-bbox="520 1070 719 1182">Native</td> <td data-bbox="719 1070 1374 1182"></td> </tr> </tbody> </table> <p>Auto (自動) 依照比例調整影像，使其在水平寬度上符合投影機的原生解析度。這適用於輸入影像不是 4:3 或 16:9，但您要充分利用螢幕空間而不改變影像縱橫比的情況。</p> <p>4:3 將影像以 4:3 縱橫比顯示在螢幕的中心。這最適合 4:3 影像，例如電腦螢幕、標準畫質電視和 4:3 縱橫比的 DVD 電影，因為顯示時不會改變比例。</p>	Aspect ratio setting	When the native aspect ratio of your projector is...		16:9	Auto		4:3		16:9		16:10		Native	
Aspect ratio setting	When the native aspect ratio of your projector is...														
	16:9														
Auto															
4:3															
16:9															
16:10															
Native															

選單選項	說明
Aspect Ratio (縱橫比)	<p>16:9 將影像以 16:9 縱橫比顯示在螢幕的中心。這最適合已採用 16:9 縱橫比的影像，例如高畫質電視。</p> <p>16:10 將影像以 16:10 縱橫比顯示在螢幕的中心。這最適合已採用 16:10 縱橫比的影像。</p> <p><u>Native (原生)</u> 依照原始解析度投射影像並調整其大小以配合顯示區域。就解析度較低的輸入訊號而言，將以原始大小顯示投射影像。</p>
HDR	<p>投影機支援 HDR 成像。它可以從 HDMI 1 和 HDMI 2 連接埠自動偵測來源的動態範圍，並將設定最佳化以在各種光線條件下重現內容。</p>
EOTF	<p>根據輸入來源自動調整影像亮度。您也可以手動選擇亮度以顯示更好的畫質。</p> <p>備註： 在 HDR 功能表中選擇 SDR 時，無法使用此功能。</p>
Frame Interpolation (畫格內插)	<p>將高速移動物體的畫質流暢化。這特別適合喜歡快節奏運動賽事的使用者。</p>
HDMI Settings (HDMI 設定)	<p><u>Range (範圍)</u> 根據相連輸出裝置的色彩範圍，設定選擇合適的色彩範圍。</p> <ul style="list-style-type: none"> • Full (完整)：將色彩範圍設為 0~255。 • Limited (有限)：將色彩範圍設為 15~235 • Auto (自動)：將投影機設為自動偵測輸入訊號的範圍。

選單選項	說明
3D Settings (3D 設定)	<p>在配戴 3D 眼鏡時呈現影像的深度，讓您能夠以更逼真的方式享受 3D 電影、影片和運動賽事。</p> <p>3D Format (3D 格式) 調整和選擇：自動、關閉、畫格序列、畫格封裝、上下、並排。</p> <p>3D Sync Invert (3D 同步反轉) 如果反轉 3D 影像深度，則允許修正。</p>
Harman/Kardon	調整音訊設定。
Information (資訊)	顯示輸入來源和解析度。

> 操作投影機

本節介紹Home Screen (首頁畫面) 及其功能表。

Home Screen (首頁畫面)

每當啟動投影機，都會顯示Home Screen (首頁畫面)。若要瀏覽Home Screen (首頁畫面)，只需使用遙控器上的方向按鈕。無論在哪個頁面，您都可以隨時按遙控器上的Home (首頁) 按鈕，返回主要Home Screen (首頁畫面)。

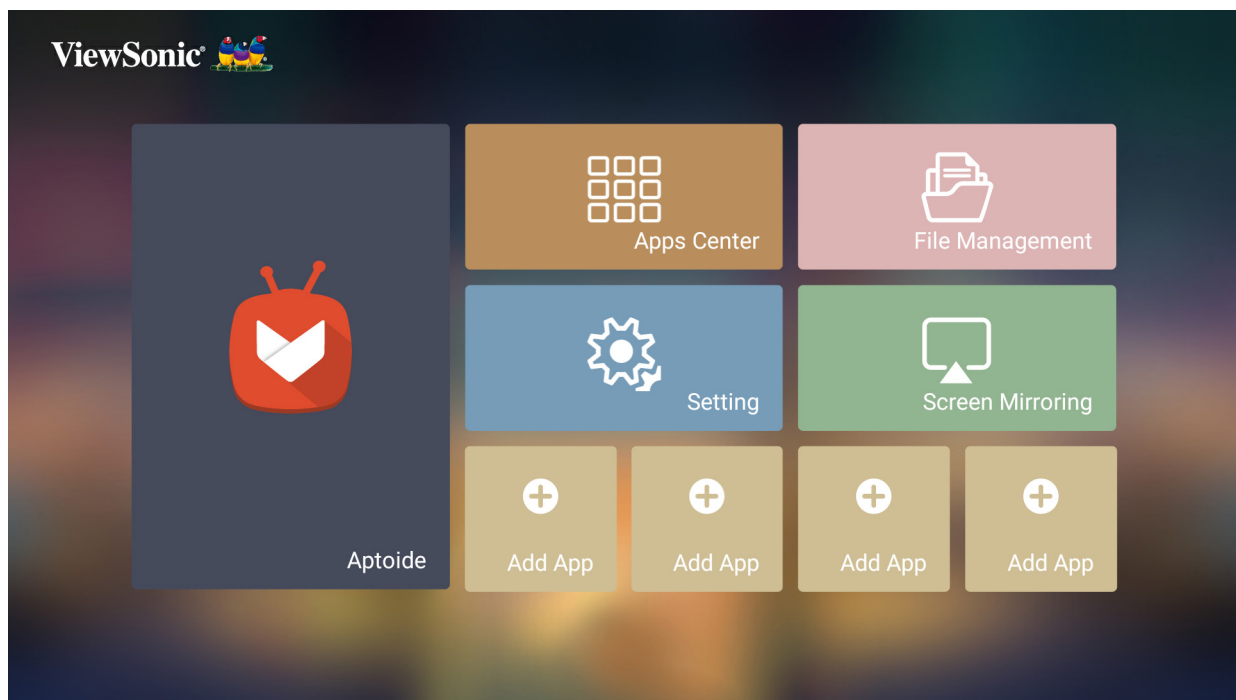

功能表	說明
Aptoide	用以下載常見的熱門應用程式。
Apps Center (應用程式中心)	存取和檢視所有已安裝的應用程式。
File Management (檔案管理)	提供使用者介面以管理檔案和資料夾。
Setting (設定)	管理各種類別，例如：Network settings (網路設定)、Basic and Advanced settings (基本和進階設定)、Date & Time (日期與時間)、Firmware update (韌體更新)、及System Information (系統資訊)。
Screen Mirroring (螢幕鏡像)	透過投影機鏡映個人裝置的螢幕。
Add App (新增應用程式)	選擇您喜愛的應用程式、並將其新增至 Home Screen (首頁畫面)。

首頁畫面 - 螢幕顯示 (OSD) 功能表樹狀結構

Main Menu (主功能表)	子功能表	選單選項		
Aptoid				
Apps Center (應用程式中心)				
Settings (設定)	Network Settings (網路設定)	WiFi	Off (關閉)	
			On (開啟)	SSID :
				Configure IP (配置 IP)
				IP Address (IP 位址)
				Subnet Mask (子網路遮罩)
				Default Gateway (預設閘道)
				DNS Server (DNS 伺服器)
				Others (其他)
		Wired LAN (有線 LAN)	Configure IP (配置 IP)	Automatic (自動)
				Manual (手動)
	IP Address (IP 位址)		xxx.xxx.xxx.xxx	
	Subnet Mask (子網路遮罩)		xxx.xxx.xxx.xxx	
	Default Gateway (預設閘道)		xxx.xxx.xxx.xxx	
	DNS Server (DNS 伺服器)		xxx.xxx.xxx.xxx	
	Date & Time (日期與時間)	Automatic Date & Time (自動設定日期與時間)	Off (關閉)	
On (開啟)				
Date (日期)				
Time (時間)				
Time Zone (時區)				
Time Format (時間格式)		12 Hours (12小時)		
	24 Hours (24小時)			

Main Menu (主功能表)	子功能表	選單選項		
Settings (設定)	Basic Settings (基本設定)	Language (語言)	English	
			French	
			German	
			Italian	
			Spanish	
			Russian	
			繁體中文	
			簡體中文	
			日本語	
			韓語	
			Swedish	
			Dutch	
			Turkish	
			Czech	
			Portuguese	
			Thai	
			Polish	
		Finnish		
		Arabic		
		Indonesian		
		Hindi		
		Vietnam		
		Greek		
		Projector Projection (投影機投影)	Front Table (正放前投)	
			Front Ceiling (倒吊前投)	
			Rear Table (正放後投)	
			Rear Ceiling (倒吊後投)	
Keystone (梯形修正)	Manual (手動)	(-/+ , -40~40)		
	Auto V Keystone (自動垂直梯形修正)	Disable (無效)		
		Enable (啟用)		
Focus (對焦)	Manual (手動)			
	Auto Focus (自動對焦)		Off (關閉)	
			On (開啟)	

Main Menu (主功能表)	子功能表	選單選項			
Settings (設定)	Basic Settings (基本設定)	Eye Protection (眼睛保護)	Off (關閉)		
			50 cm		
			100 cm		
		Standby Voice Control (待機語音控制)	Off (關閉)		
			On (開啟)		
	Advanced Settings (進階設定)	Power On Source (開機訊號源)	Home (首頁)		
			HDMI 1		
			HDMI 2		
			USB-C		
		Power On/Off Ring Tone (開機 / 關機鈴聲)	Off (關閉)		
			On (開啟)		
		Auto Power On (自動開機)	Direct Power On (直接開機)		Disable (無效)
					Enable (啟用)
			CEC		Disable (無效)
					Enable (啟用)
		Smart Energy (智慧節能)	Auto Power Off (自動關機)		Disable (無效)
					10 minutes (10分鐘)
					20 minutes (20分鐘)
	30 minutes (30分鐘)				
	Sleep Timer (睡眠計時器)		Disable (無效)		
			30 minutes (30分鐘)		
1 hour (1小時)					
2 hours (2小時)					
3 hours (3小時)					
4 hours (4小時)					
	8 hours (8小時)				
	12 hours (12小時)				
Power Saving (省電)	Enable (啟用)				
	Disable (無效)				

Main Menu (主功能表)	子功能表	選單選項		
Settings (設定)	Advanced Settings (進階設定)	Harman Kardon	Audio Mode (音訊模式)	Movie (電影)
				Custom (自訂)
			100Hz	
			500Hz	
			1,500Hz	
			5,000Hz	
			10,000Hz	
			Audio Volume (音量)	(-/+ , 0~50)
			Mute (靜音)	Off (關閉)
				On (開啟)
		S/PDIF	Off (關閉)	
			On (開啟)	
		Light Source Level (光源等級)	Full (全螢幕)	
			Eco (節能)	
		High Altitude Mode (高海拔模式)	Off (關閉)	
			On (開啟)	
		Reset Settings (重設設定)	Yes (是)	
		Cancel (取消)		
	Reset to Factory Default (重設為出廠預設值)	Yes (是)		
		Cancel (取消)		
	Firmware Upgrade (韌體升級)	Software Update Online (線上軟體更新)		
		Software Update by USB (透過 USB 進行軟體更新)		
		MCU Version (MCU 版本)		
Software Version (軟體版本)				
USB-C Version (USB-C 版本)				
Bluetooth Version (藍牙版本)				

Main Menu (主功能表)	子功能表	選單選項	
Settings (設定)	Information (資訊)	Light Source Hours (光源時數)	
		System Version (系統版本)	
		Memory Information	
		Network Mac Address (網路 Mac 位址)	
		Wi-Fi Mac Address (Wi-Fi Mac 位址)	
Screen Mirroring (螢幕鏡像)			
File Management (檔案管理)			
Add App (新增應用程式)			
Add App (新增應用程式)			
Add App (新增應用程式)			
Add App (新增應用程式)			

Menu Operations (功能表操作)

Aptoide

投影機預載 Aptoide 商店，讓使用者下載和安裝不同的應用程式。

1. 選擇：**Home (首頁) > Aptoide**。

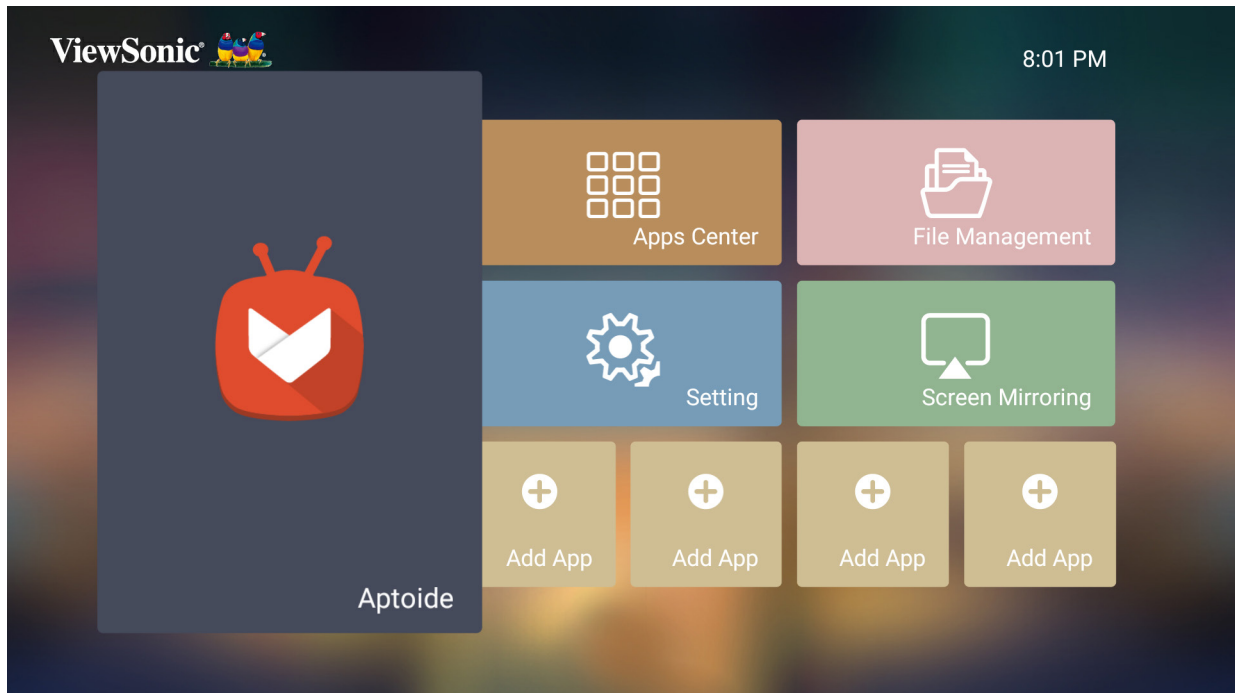

2. 使用方向按鈕瀏覽選單選項。找到您喜歡的應用程式後，按 **OK** 按鈕安裝應用程式。

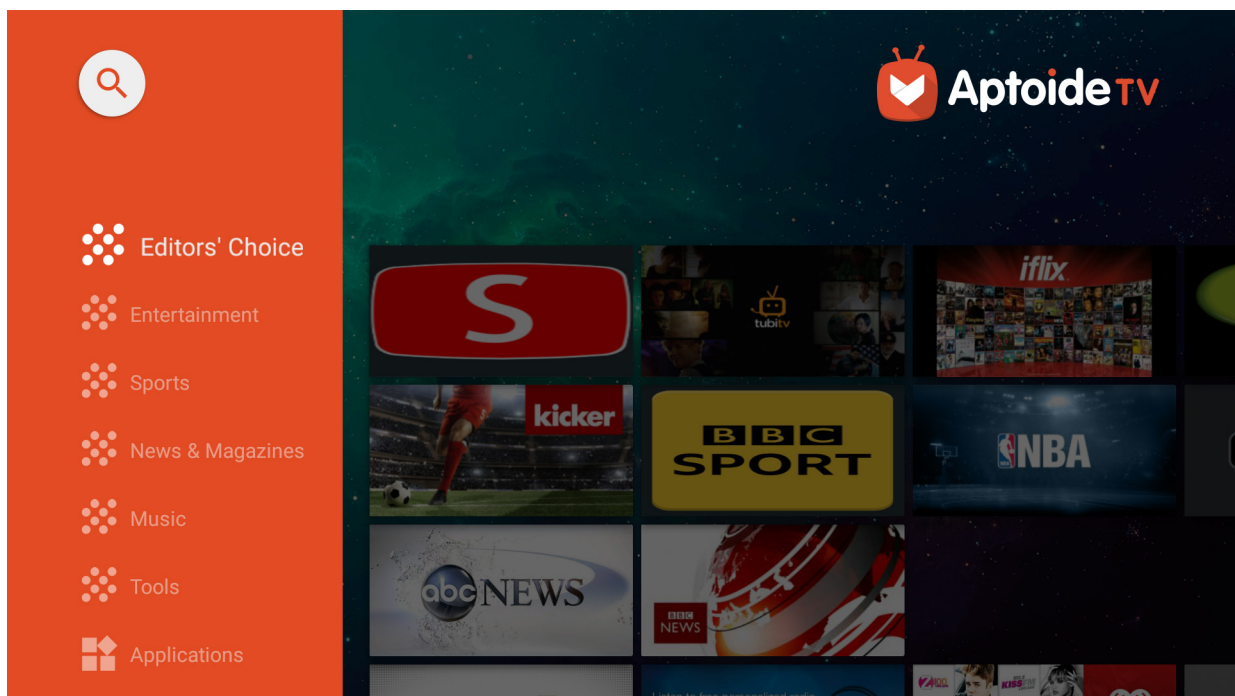

備註： 使用者可以在**File Management (檔案管理)** 中，透過 .apk 檔案安裝第三方應用程式。但某些第三方應用程式可能有相容性問題。

Apps Center (應用程式中心)

檢視、啟動和解除安裝應用程式。

1. 若要檢視應用程式，請選擇：**Home (首頁) > Apps Center (應用程式中心)**。

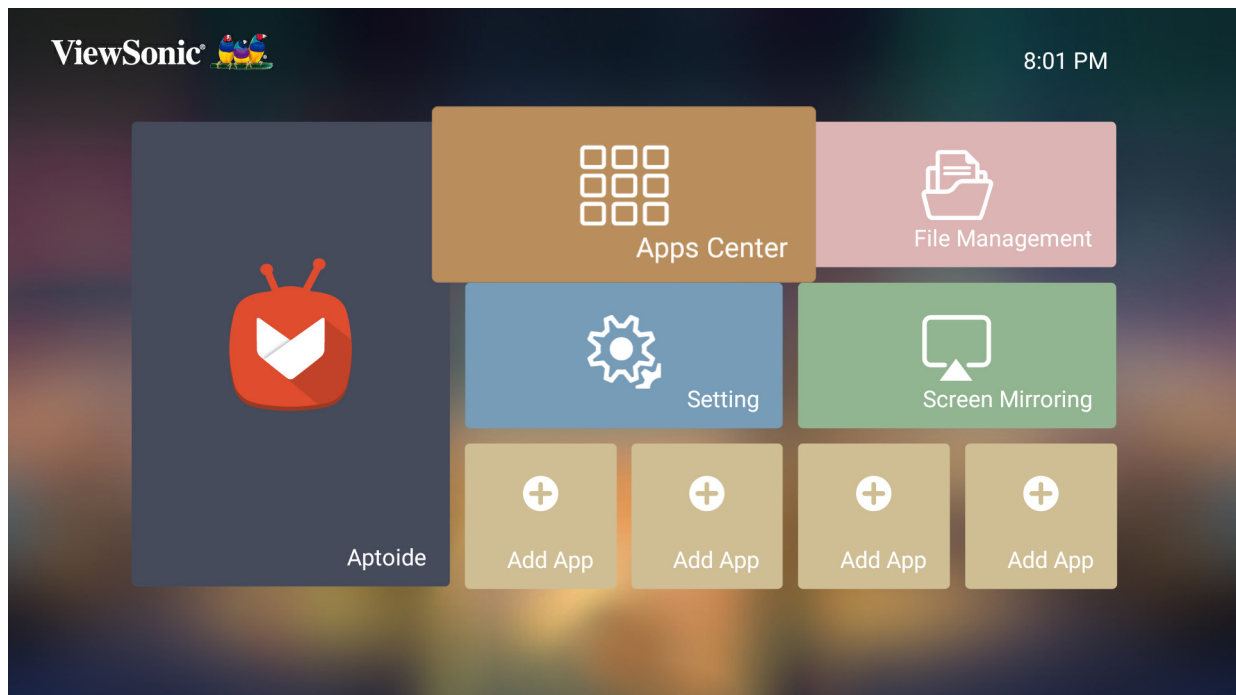

2. 使用方向按鈕選擇所需的應用程式。然後按遙控器上的 **OK** 啟動應用程式。

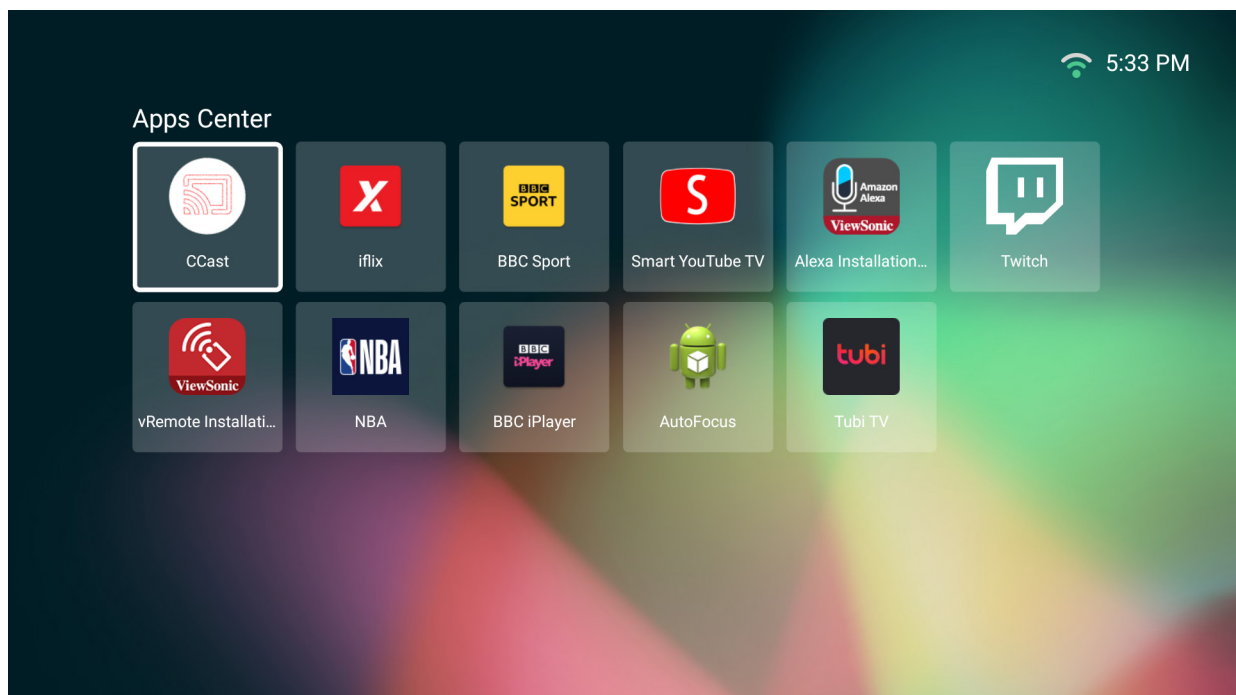

備註：您可以隨時按遙控器上的**Home (首頁)** 按鈕返回**Home Screen (首頁畫面)**。

To Uninstall Apps (若要取消安裝應用程式)

1. 開啟 **Apps Center** (應用程式中心)，方式是選擇：**Home** (首頁) > **Apps Center** (應用程式中心)。
2. 使用方向按鈕選擇所需的應用程式。
3. 按住遙控器上的 **OK** 三 (3) 秒。將出現以下對話方塊：

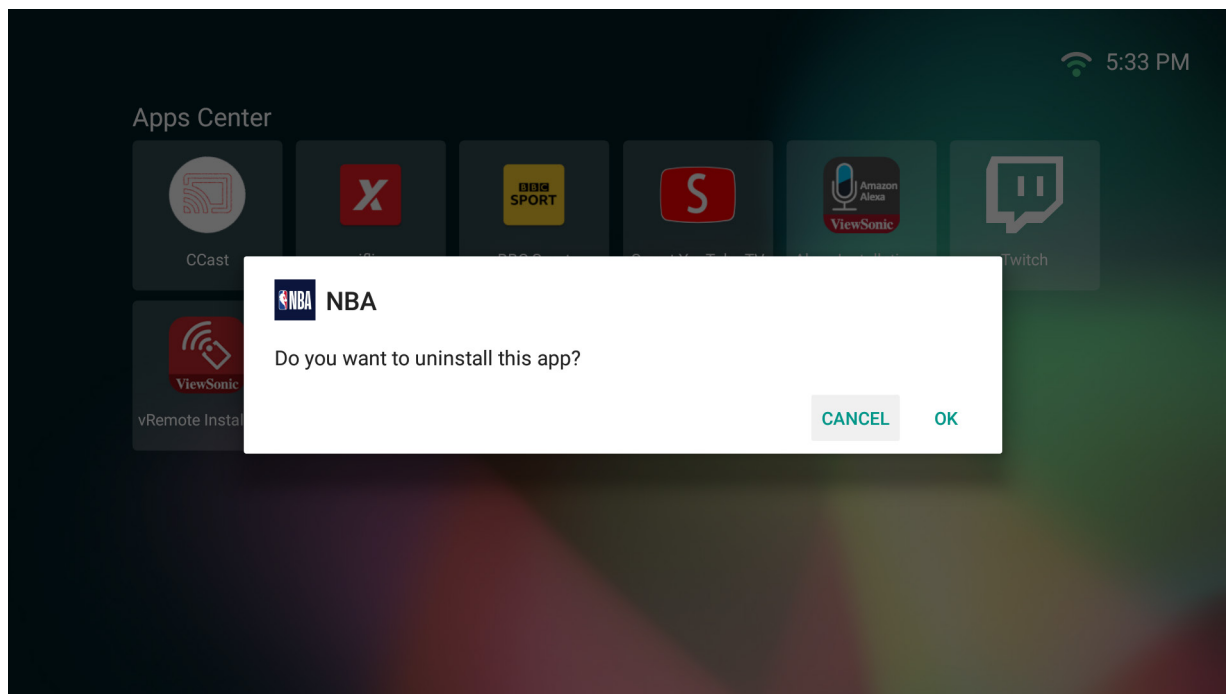

4. 選擇 **OK** 解除安裝應用程式。

備註： 您可以隨時按遙控器上的**Home** (首頁) 按鈕返回**Home Screen** (首頁畫面)。

File Management (檔案管理)

輕鬆管理檔案與資料夾。

1. 選擇：**Home (首頁) > File Management (檔案管理)**。

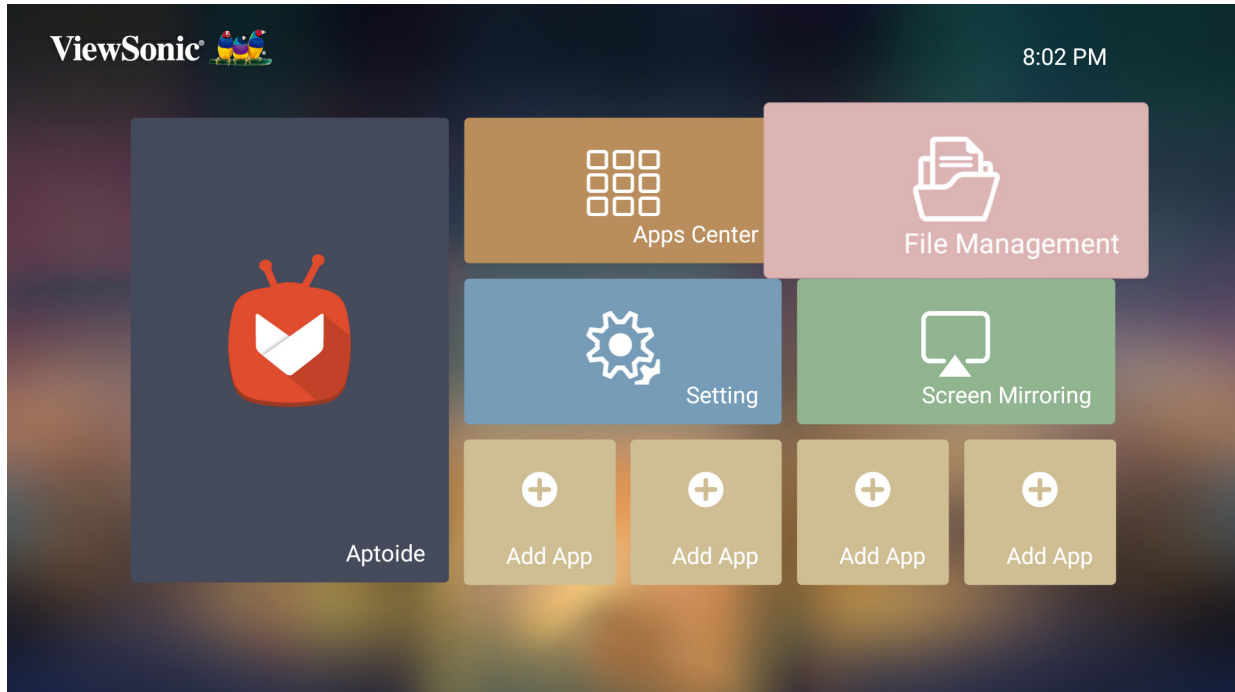

2. 在來源清單上選擇裝置：**USB**、本機儲存空間、**MicroSD** 等等。使用方向按鈕選擇所需的檔案。然後按遙控器上的 **OK** 開啟所選檔案。

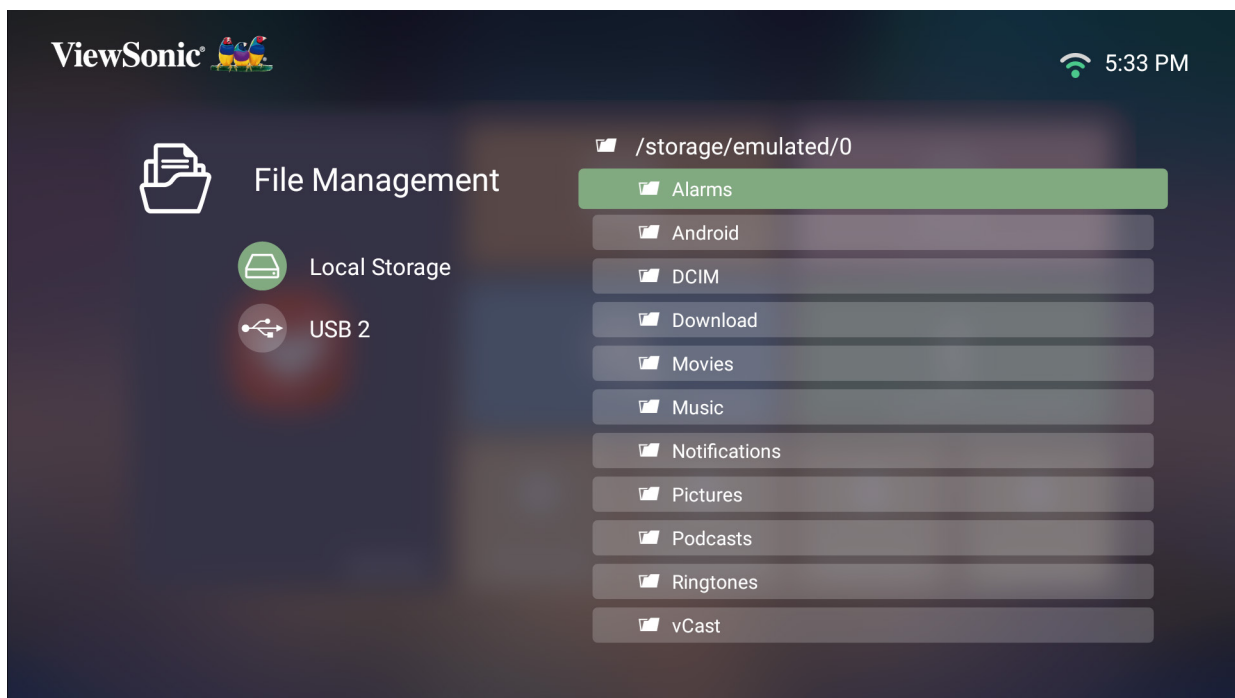

3. 按**Return (返回)** 按鈕回到上一層。

備註：您可以隨時按遙控器上的**Home (首頁)** 按鈕返回**Home Screen (首頁畫面)**。

How to Edit a File (如何編輯檔案)

1. 在 **File Management (檔案管理)** 中時，按住 **OK** 按鈕三 (3) 秒。
2. 每個檔案的前方會出現核取方塊。使用方向按鈕並按 **OK** 選取一或多個檔案。

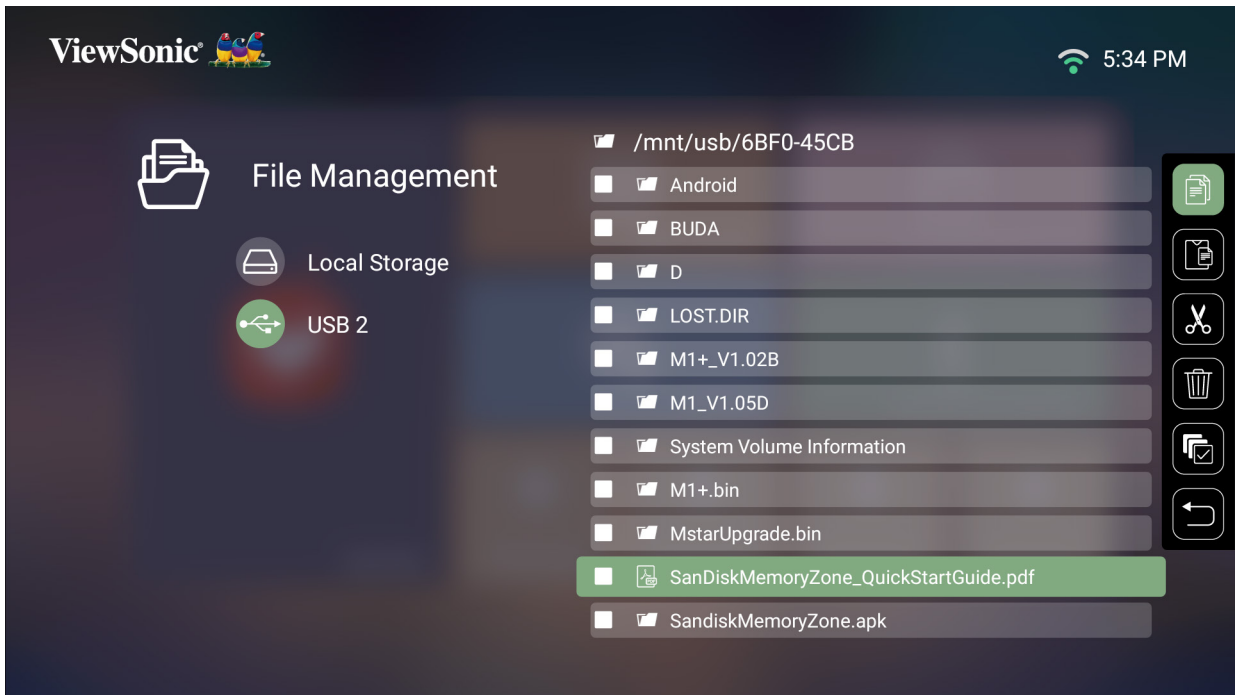



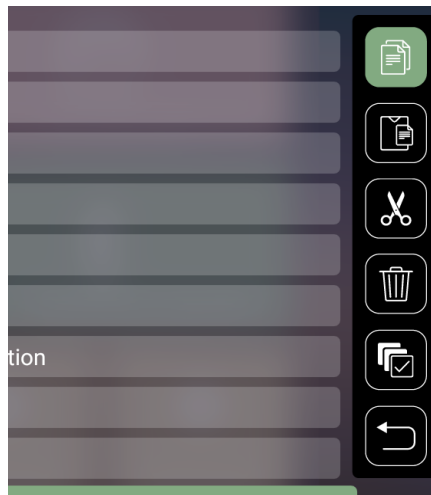







3. 按 **Right (右)** 按鈕後，會顯示複製、貼上、剪下、刪除、全選和返回方塊。



4. 選擇所需的操作，按 **OK** 執行。
5. 若要複製或剪下，請選擇目的地資料夾以完成程序。

How to Use Control Bar Buttons (如何使用控制列按鈕)

如果選擇開啟影片、音樂或相片檔案，畫面上會出現控制列按鈕。

圖片		視訊		音樂	
	Back (返回)		Back (返回)		Back (返回)
	Play (播放)		Rewind (倒轉)		Play (播放)
	Next (下一頁)		Play (播放)		Pause (暫停)
	Zoom in (放大)		Pause (暫停)		Next (下一頁)
	Zoom out (縮小)		Fast Forward (向前快轉)		Shuffle (隨機播放)
	Rotate (left) (旋轉 (左))		Next (下一頁)		Repeat All (重複 播放所有音樂)
	Rotate (right) (旋轉 (右))		Volume Control (音量控制)		Repeat One (重複一首)
					Play List (播放清單)
					Information (資訊)

Tips for Using USB (使用 USB 的提示)

使用 USB 進行讀取及 / 或儲存時，請記住以下事項：

1. 某些 USB 儲存裝置可能不相容。
2. 如果使用 USB 延長線，USB 裝置可能無法辨識 USB。
3. 僅限使用透過 Windows FAT32 或 NTFS 檔案系統格式化的 USB 儲存裝置。
4. 較大的檔案需要較多時間載入。
5. USB 儲存裝置上的資料可能損壞或遺失。請備份重要檔案。

支援的檔案格式

支援的 Office 格式：

		項目	指示燈	
I.	文件檢視功能	1	doc/docx	能夠開啟和讀取 doc/docx 文件
		2	xls/xlsx	能夠開啟和讀取 xls/xlsx 文件
		3	ppt/pptx	能夠開啟和讀取 ppt/pptx 文件
		4	Pdf	能夠開啟和讀取 pdf 文件
II.	支援的介面語言	1	支援介面 44 種語言	英文、簡體中文、中文 (TW)、中文 (HK)、西班牙文 (LA)、法文 (EU)、葡萄牙文 (EU)、葡萄牙文 (BR)、德文、俄文、義大利文、瑞典文、西班牙文 (EU)、韓文、阿拉伯文、波斯文、塞爾維亞文、波士尼亞文、馬其頓文、保加利亞文、烏克蘭文、希臘文、挪威文、丹麥文、捷克文、匈牙利文、斯洛伐克文、波蘭文、羅馬尼亞文、芬蘭文、愛沙尼亞文、拉脫維亞文、立陶宛文、英式英文、斯洛維尼亞文、克羅埃西亞文、土耳其文、越南文、印尼文、荷蘭文、馬來文、泰文、印地文、希伯來文、緬甸文、加泰隆尼亞文。

支援的多媒體格式：

Extension (延伸)	編解碼器	
.xvid .avi	視訊	Xvid, H.264
	音訊	MP3
.mp4 .m4v .mov	視訊	H.264/MPEG 4
	音訊	AAC
.mkv	視訊	H.264
.ts .trp .tp .mts .m2ts	視訊	H.264, MPEG2
	音訊	MP3/AAC
.vob	視訊	MPEG1, MPEG2
	音訊	DVD-LPCM
.mpg	視訊	MPEG1

Setting (設定)

在**Setting (設定)** 下，您可以調整網路、基本和進階設定、日期與時間、韌體更新以及檢視資訊。

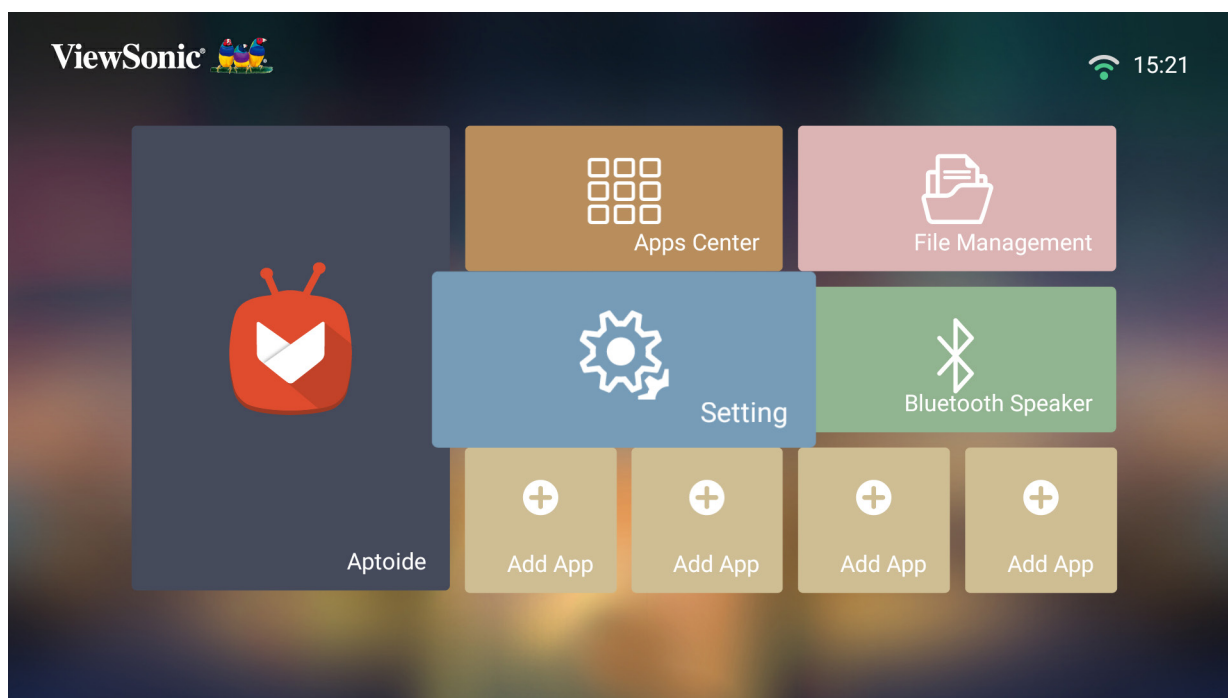

Network Settings (網路設定)

1. 選擇：**Home (首頁) > Setting (設定) > Network Settings (網路設定)**。

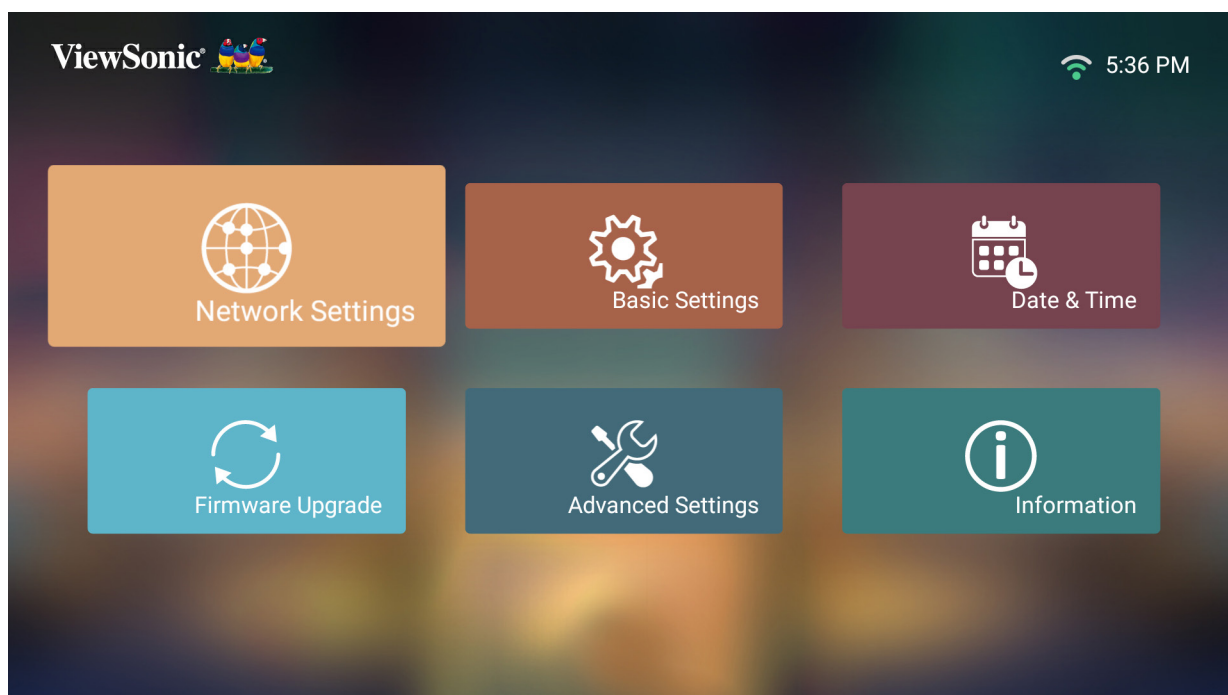

2. 選擇其中一個可用選項：Wi-Fi 或有線 LAN。

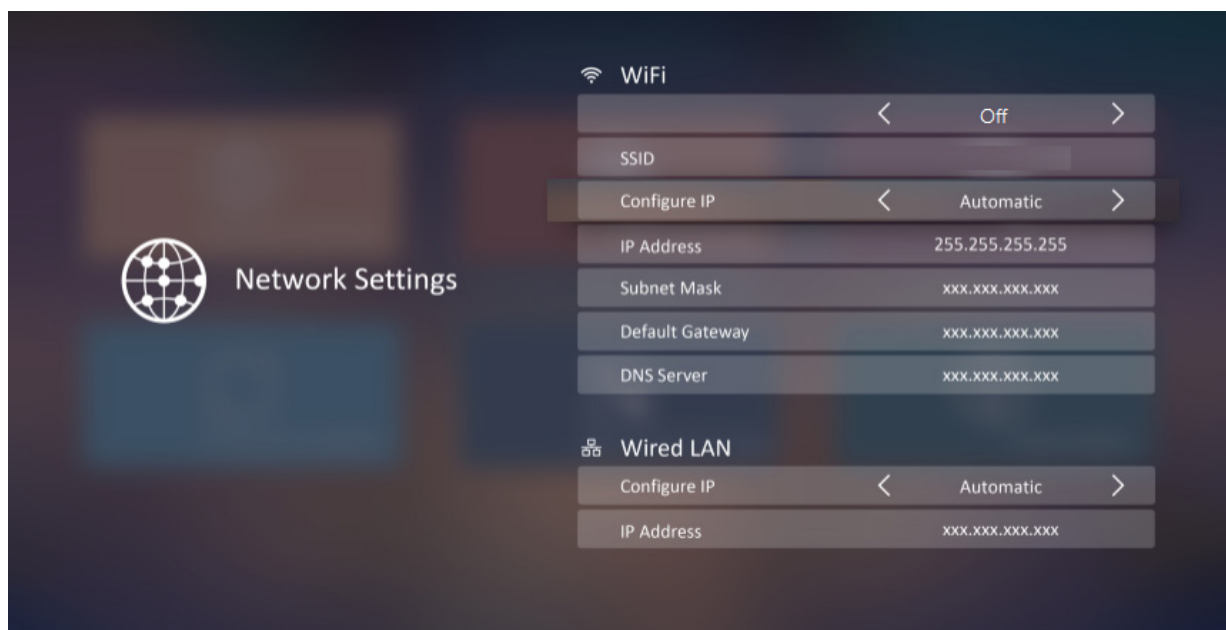

3. 若要設定無線或有線 LAN 連線，請參閱「連線至網路」於第31頁。

Basic Settings (基本設定)

1. 選擇：Home (首頁) > Setting (設定) > Basic Settings (基本設定)。

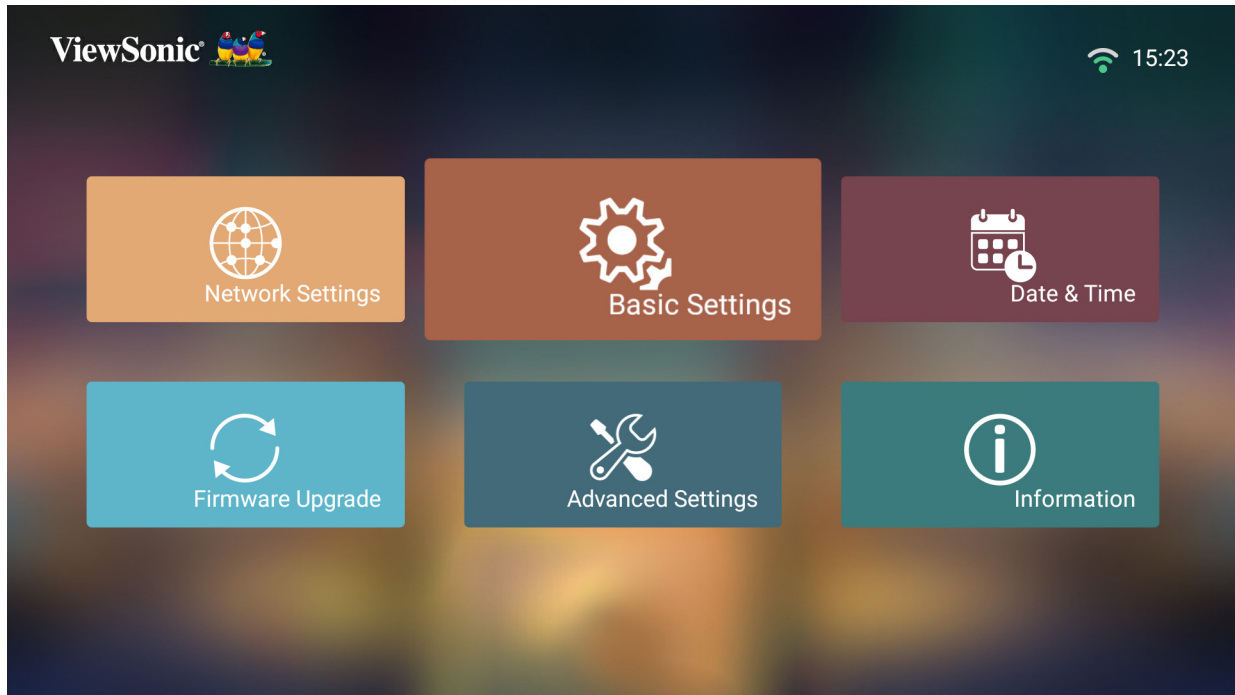

2. 使用Up (上) 和Down (下) 按鈕選擇所需選項並按 OK。然後使用Left (左) 和Right (右) 按鈕進行調整或選擇。



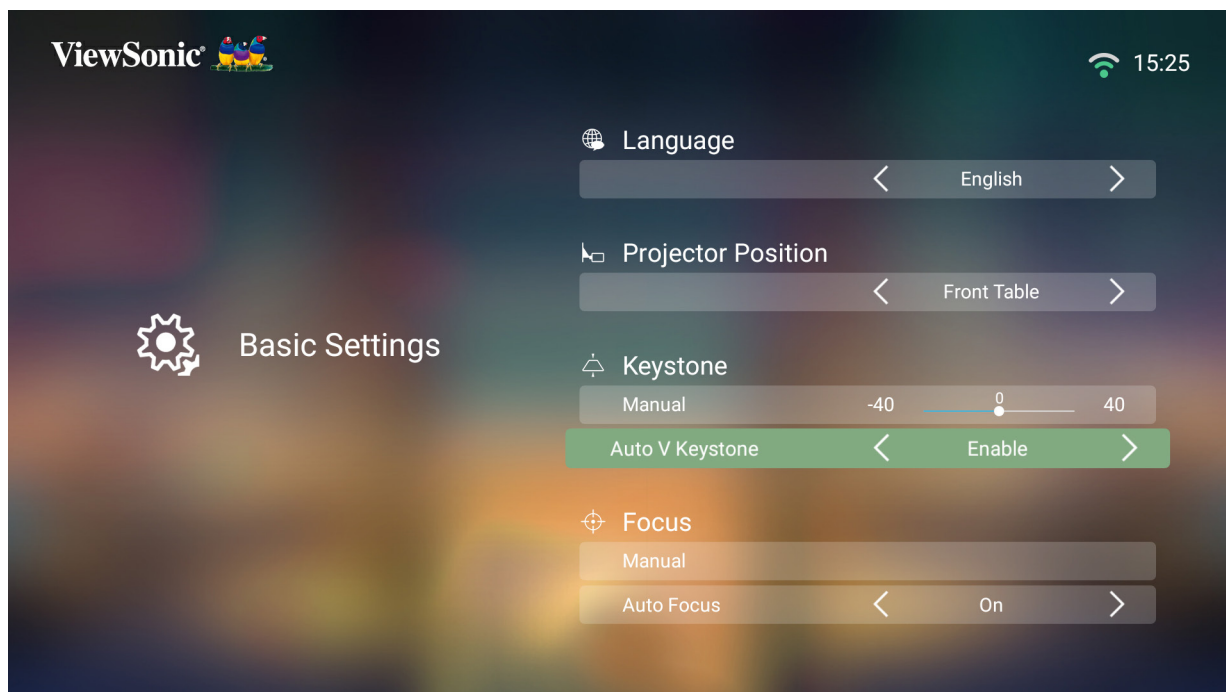

3. 若要返回上一個功能表，請按**Return (返回)** 按鈕。

功能表	說明
Language (語言)	選擇所需語言。
Projector Position (投影機位置)	選擇偏好的投影位置。
Keystone (梯形修正)	<p>調整梯形螢幕影像失真。</p> <p>Manual (手動) 梯形修正可以手動調整，範圍是 -40 到 40。</p> <p>Auto V Keystone (自動垂直梯形修正) 投影機傾斜造成梯形螢幕影像時，自動調整梯形修正數字以提供矩形螢幕圖像。</p> <ul style="list-style-type: none"> • Enable (啟用)：自動調整梯形修正數字。 • Disable (停用)：手動調整梯形修正數字。 <p>備註：如果選擇Manual (手動)，Auto V Keystone (自動垂直梯形修正)會自動變成Disable (停用)。</p>

功能表	說明
Focus (對焦)	<p>調整螢幕影像的焦距。</p> <p>Manual (手動) 使用遙控器上的Left (左)和Right (右)按鈕調整焦距。</p> <div data-bbox="683 421 1315 775" data-label="Image"> </div> <p>Auto Focus (自動對焦) 從下列選項中選擇：</p> <ul style="list-style-type: none"> • On (開啟)：自動調整焦距。 • Off (關閉)：手動調整焦距。 <p>備註： 如果Auto Focus (自動對焦)設為On (開啟)，則投影機會在開機或位置或角度調整後自動對焦螢幕影像。</p>

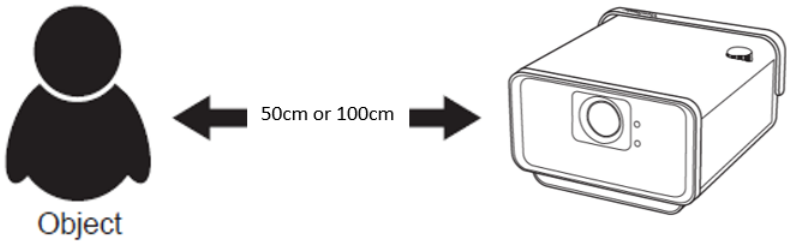
功能表	說明
<p>Eye Protection (眼睛保護)</p>	<p>為了保護眼睛不受投影機的直射燈光影響，人員靠近鏡頭時，感應器會偵測到人員並自動關閉燈光。</p> <p>50 cm 將鏡頭與人員之間的距離設為 50 cm。</p> <p>100 cm 將鏡頭與人員之間的距離設為 100 cm。</p> <p>Off (關閉) 關閉感應器。</p>  <p>The diagram illustrates the eye protection feature. On the left is a black silhouette of a person labeled 'Object'. On the right is a white projector. A double-headed arrow between them is labeled '50cm or 100cm', indicating the distance between the person and the projector's lens.</p>
<p>Standby Voice Control (待機語音控制)</p>	<p>讓使用者透過語音控制開啟投影機電源。</p> <p>On (開啟) 在待機模式下可以開啟投影機電源。</p> <p>Off (關閉) 在待機模式下無法開啟投影機電源。</p>

Date & Time (日期與時間)

調整日期、時間、時區和時間格式。

備註： 連線至網際網路後，時間會顯示在右上角。

1. 選擇：**Home (首頁) > Setting (設定) > Date & Time (日期與時間)**。

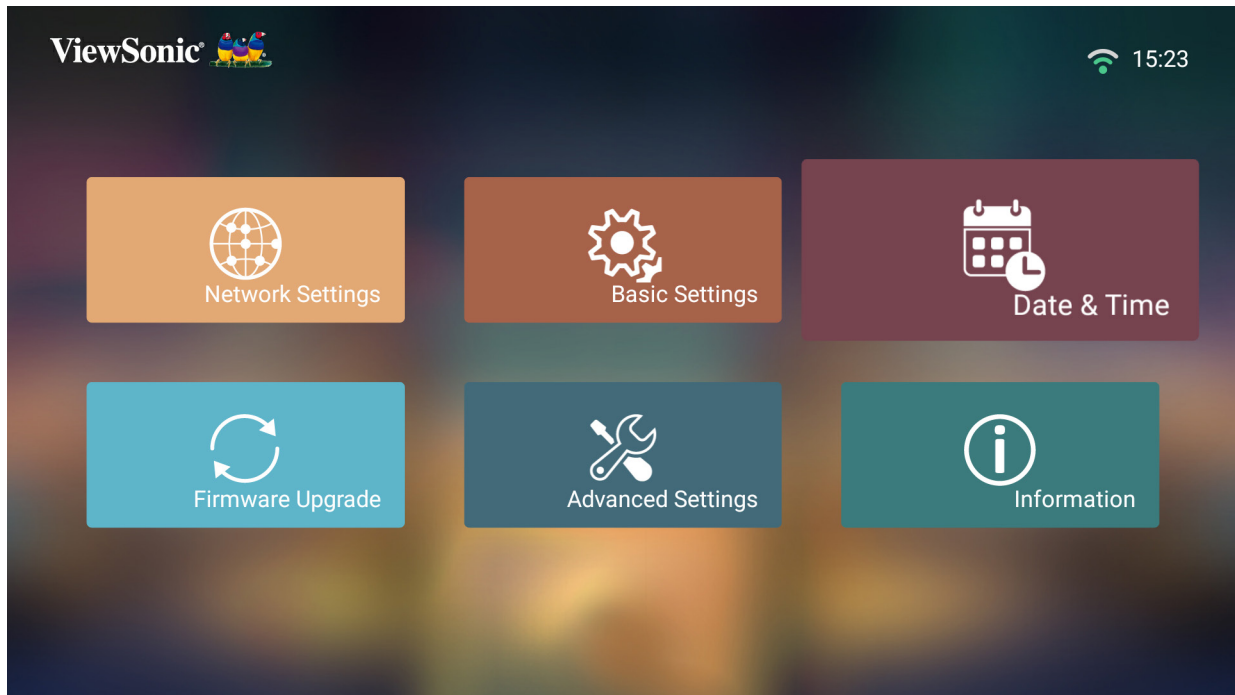

2. 使用**Up (上)**和**Down (下)**按鈕選擇所需選項並按**OK**。然後使用**Left (左)**和**Right (右)**按鈕進行調整或選擇。

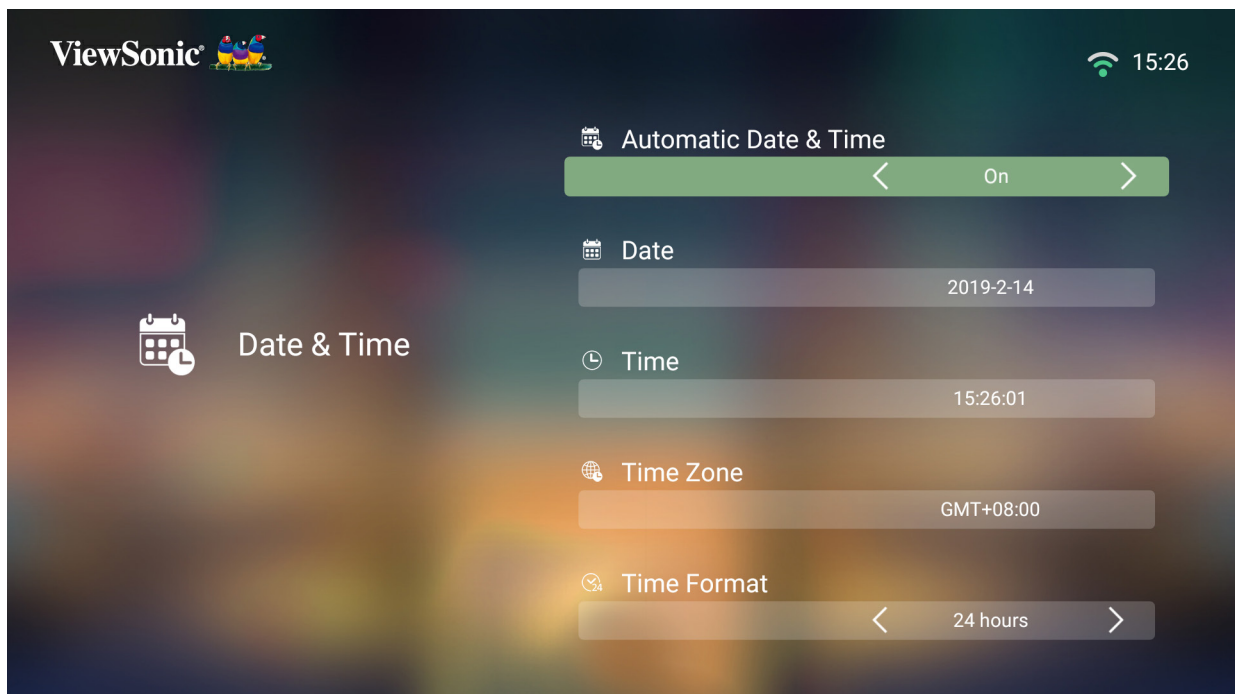

功能表	說明
Automatic Date & Time (自動設定日期與時間)	<p>使用者可以在連線至網際網路後，自動同步日期與時間。</p> <p><u>On (開啟)</u> 開啟同步。</p> <p><u>Off (關閉)</u> 關閉同步。</p>
Time Zone (時區)	選擇所需位置。
Time Format (時間格式)	<p>選擇不同的顯示時間格式。</p> <p><u>12 Hours (12小時)</u> 12 小時制。</p> <p><u>24 Hours (24小時)</u> 24 小時制。</p>

Firmware Upgrade (韌體升級)

使用者可以透過網際網路或 USB 更新韌體並查看版本號。

備註： 升級過程中，請勿拔下電源線、USB 或與網際網路中斷連線。

1. 進入 **Firmware Upgrade (韌體升級)** 功能表前，請確定投影機已連線至網際網路。
2. 若要進入功能表，請選擇：**Home (首頁) > Setting (設定) > Firmware Upgrade (韌體升級)**。

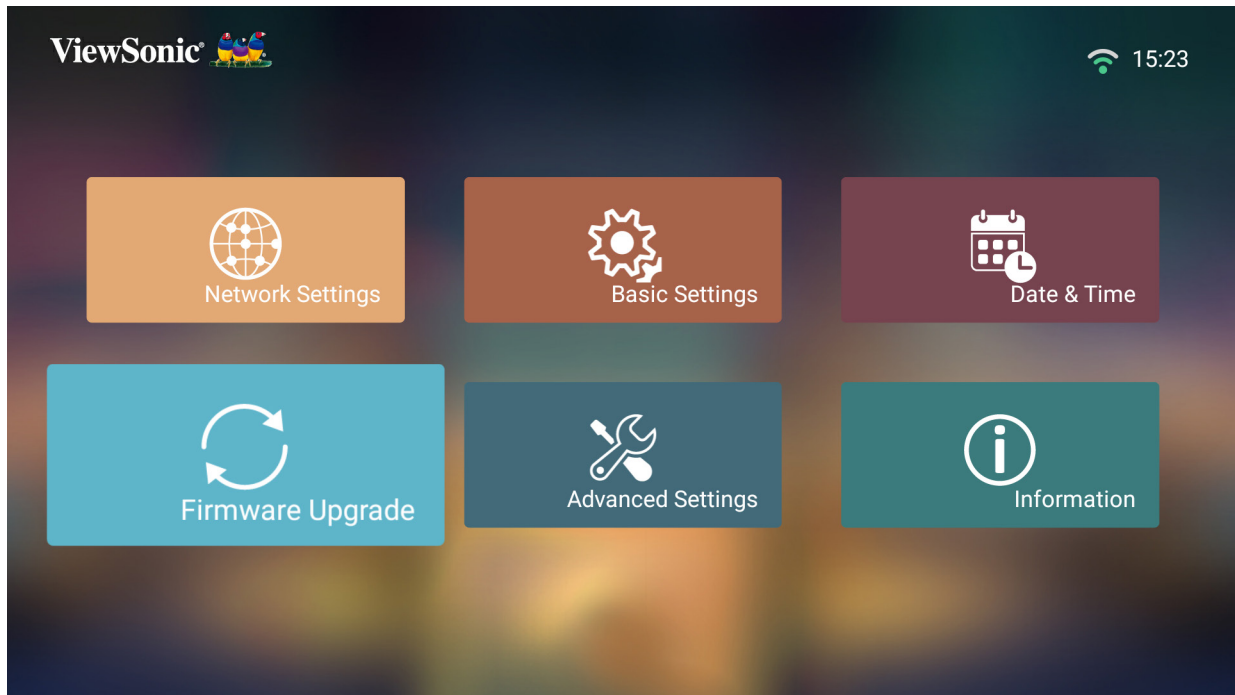

Firmware Update Online (線上韌體更新)

1. 前往：**Home (首頁) > Setting (設定) > Firmware Upgrade (韌體升級) > Software Update Online (線上軟體更新)**。



- 按遙控器上的 **OK** 選擇 **Enter** (進入) 。
- 系統會檢查 ViewSonic 網站 (OTA) ，如果有新韌體 ，則會顯示以下對話訊息 。



- 選擇 **Yes** (是) 之後 ， 會隨著更新程序開始而出現進度列 。

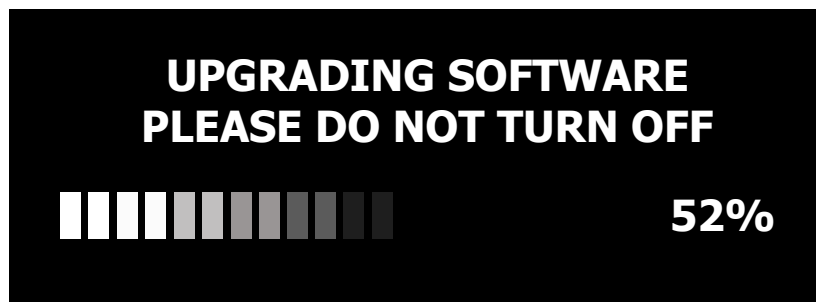

- 達到 100% 後 ， 投影機會重新啟動 。 整個過程大約需要 10 分鐘 。
- 更新韌體後 ， 需要幾分鐘的時間重新啟動投影機 。

Firmware Update by USB (透過 USB 進行韌體更新)

1. 從 ViewSonic 網站下載最新版本、並將檔案複製到 USB 裝置。
2. 將 USB 插入投影機，然後前往：**Home (首頁) > Setting (設定) > Firmware Upgrade (韌體升級) > By USB Software Update (透過 USB 進行軟體更新)**。
3. 按遙控器上的 **OK** 選擇 **Enter (進入)**。

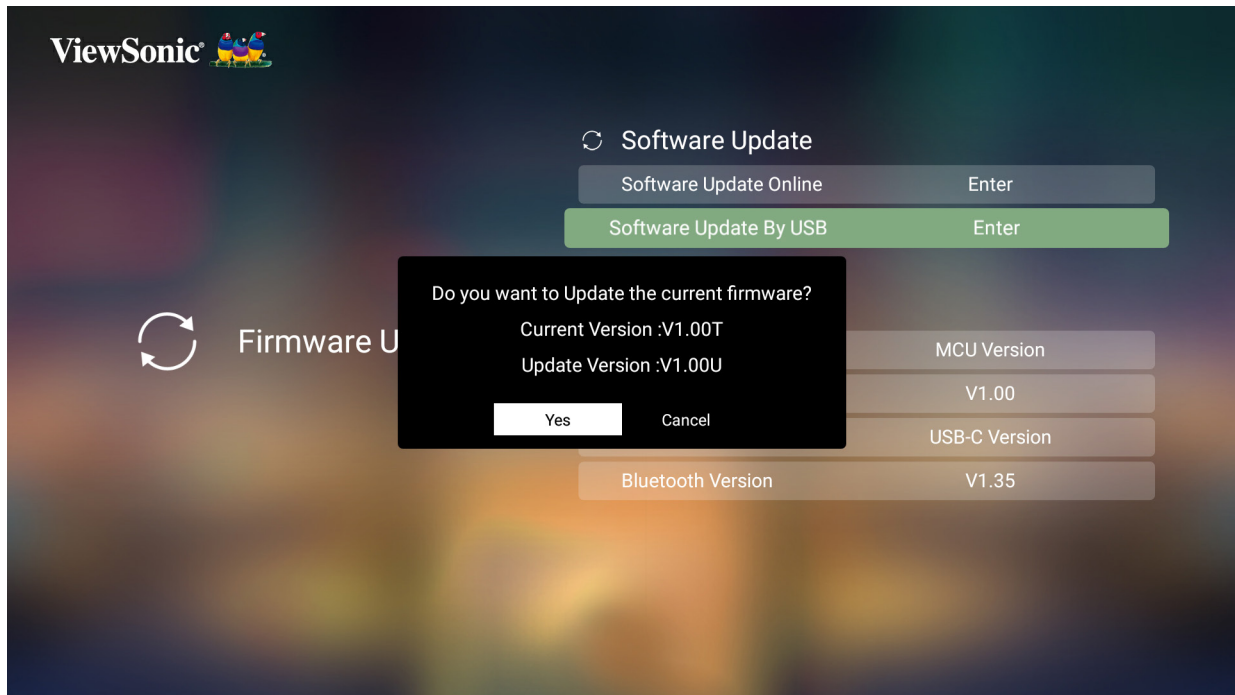

4. 系統會偵測韌體版本並顯示上圖中的對話訊息。
5. 選擇 **Yes (是)** 之後，會隨著更新程序開始而出現進度列。
6. 達到 100% 後，投影機會重新啟動。整個過程大約需要 10 分鐘。
7. 更新韌體後，需要幾分鐘的時間重新啟動投影機。

備註： 只有 **USB 2 (3.0)** 連接埠支援韌體更新。

Advanced Settings (進階設定)

1. 選擇：Home (首頁) > Setting (設定) > Advanced Settings (進階設定)。

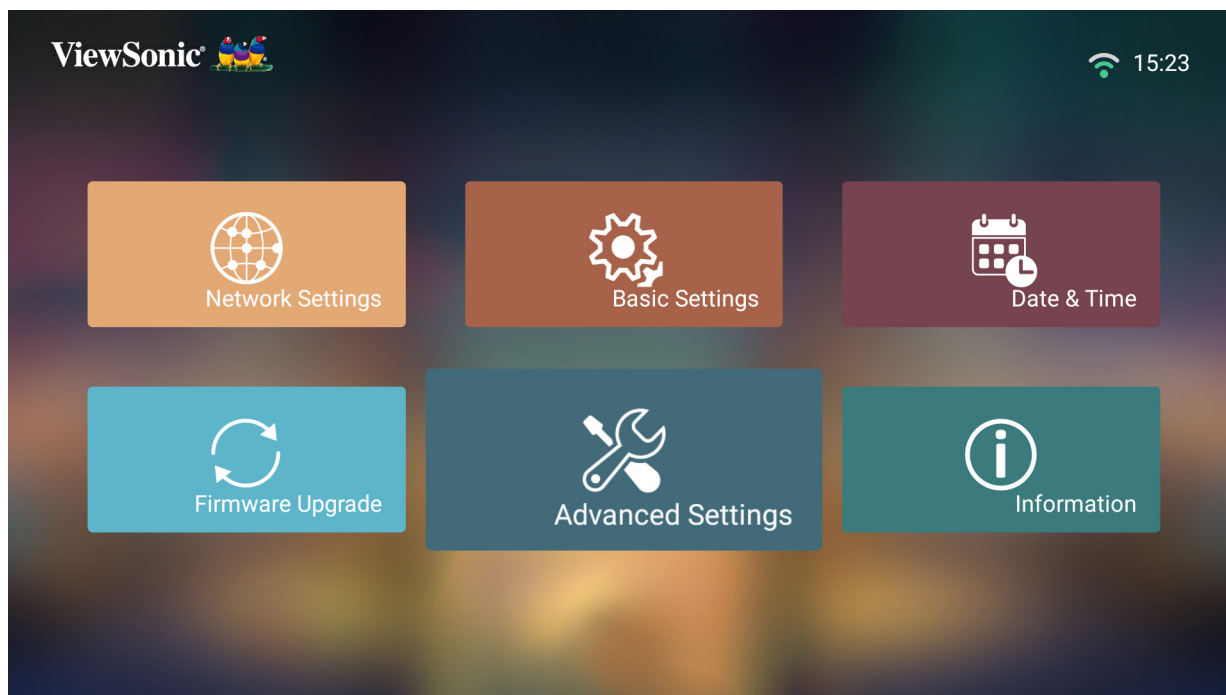

2. 使用Up (上) 和Down (下) 按鈕選擇所需選項並按 **OK**。然後使用Left (左) 和Right (右) 按鈕進行調整或選擇。

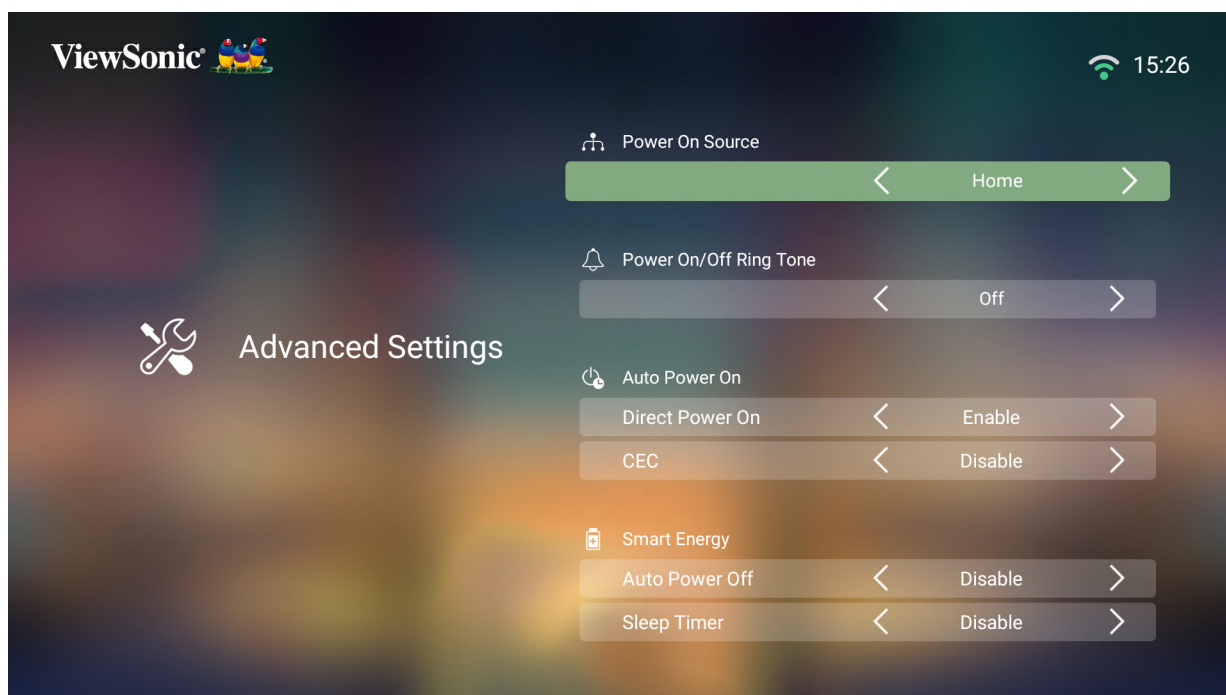



3. 若要返回上一個功能表，請按**Return (返回)** 按鈕。

功能表	說明
Power On Source (開機訊號源)	讓使用者在開啟投影機之後，直接進入所需的來源。
Power On/Off Ring Tone (開機 / 關機鈴聲)	啟用或停用開機 / 關機鈴聲。
Auto Power On (自動開機)	<p><u>Direct Power On (直接開機)</u> 插入插座後自動開啟投影機。</p> <p><u>CEC</u> 本投影機支援 CEC (消費性電子產品控制) 功能，可透過 HDMI 連線進行同步電源開啟 / 關閉操作。也就是說，如果同樣支援 CEC 功能的裝置連接至投影機的 HDMI 輸入，則投影機的電源關閉時，連接裝置的電源也會自動關閉。連接裝置的電源開啟時，投影機的電源會自動開啟。</p> <p>備註： 請確定投影機和連接裝置的 CEC 功能都已開啟。</p>

功能表	說明
<p>Smart Energy (智慧節能)</p>	<p><u>Auto Power Off (自動關機)</u> 投影機可以在未偵測到輸入來源經過一段時間後自動關閉。</p> <p><u>Sleep Timer (睡眠計時器)</u> 經過一段時間後自動關閉。</p> <p><u>Power Saving (省電)</u> 若在五 (5) 分鐘後未偵測到輸入來源，則降低功耗。</p>
<p>Harmon Kardon</p>	<p><u>Audio Mode (音訊模式)</u></p> <ul style="list-style-type: none"> • Movie (電影)：預設音訊模式。 • User (使用者)：讓使用者自訂音訊等化器。 <p>備註：在自訂模式下，可選擇 100Hz、500Hz、1500Hz、5000Hz 和 10000Hz。</p>  <p><u>Audio Volume (音量)</u> 調整音量，範圍是 0 到 50。</p> <p><u>Mute (靜音)</u> 將音量靜音或解除靜音。</p> <p><u>S/PDIF</u> 透過 S/PDIF 連接埠進行音訊輸出。</p>

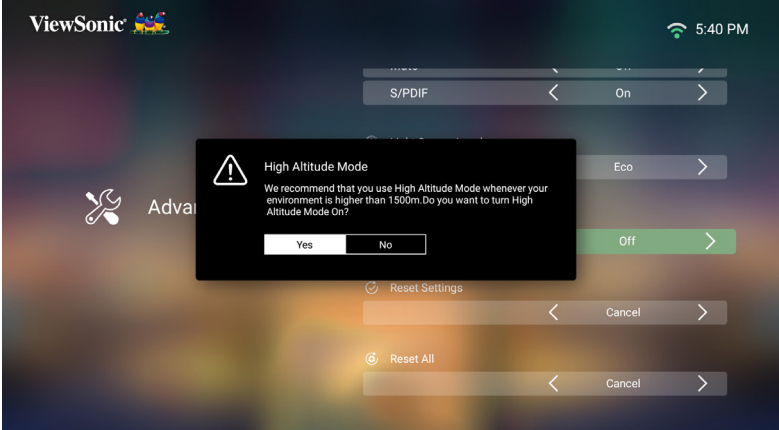
功能表	說明
Light Source Level (光源等級)	選擇合適的 LED 功耗。 Full (全螢幕) 100% Eco (節能) 70%
High Altitude Mode (高海拔模式)	環境的海拔高度為 1,500-3,000 m 且溫度為 5°C-25°C 時，建議您使用高海拔模式。  <p>備註： 如果在上述以外的其他極端條件下使用本投影機，可能會出現自動關機徵狀，目的是保護投影機免於過熱。在此情況下，應切換至高海拔模式以解決徵狀。然而，這不表示本投影機可以在任何惡劣或極端條件下使用。</p>
Reset Settings (重設設定)	將設定重設為預設值。 備註： 語言、高海拔模式、投影機位置、網路設定、應用程式中心的所有已安裝應用程式、新增應用程式以及光源時數等，將維持不變。
Reset to Factory Default (重設為出廠預設值)	出廠重設。 備註： 光源時數將維持不變。

資訊

1. 選擇：**Home (首頁) > Setting (設定) > Information (資訊)**。

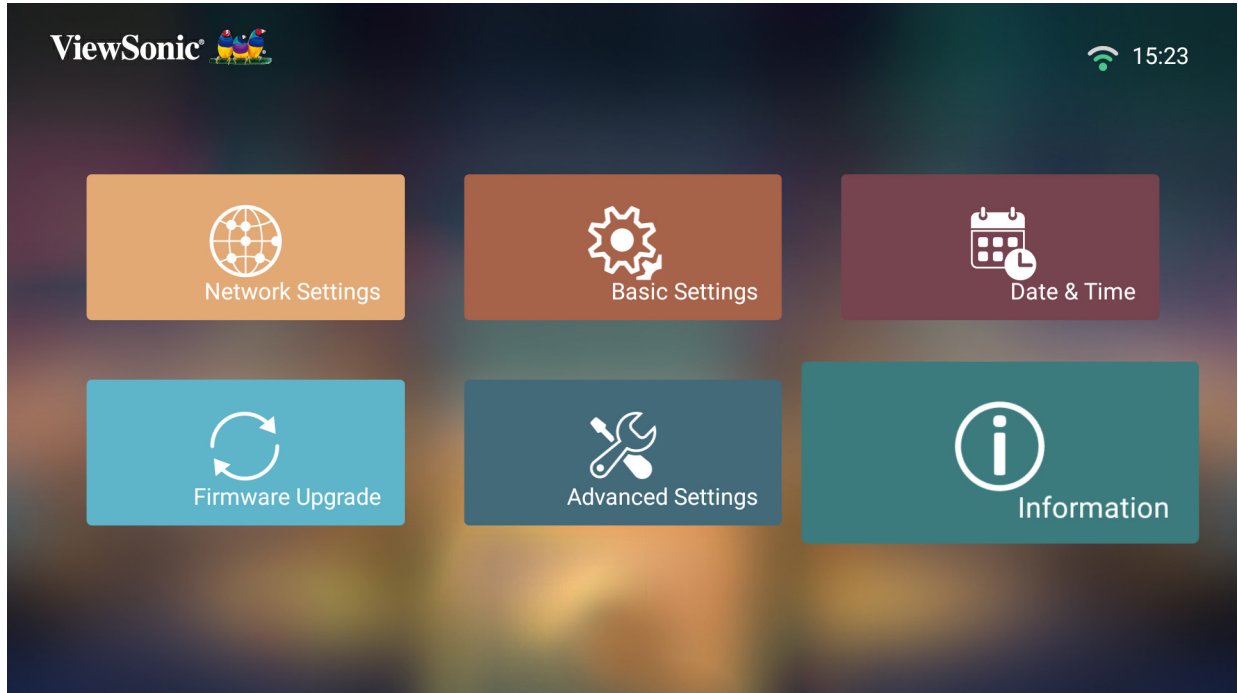

2. 檢視系統狀態和資訊。

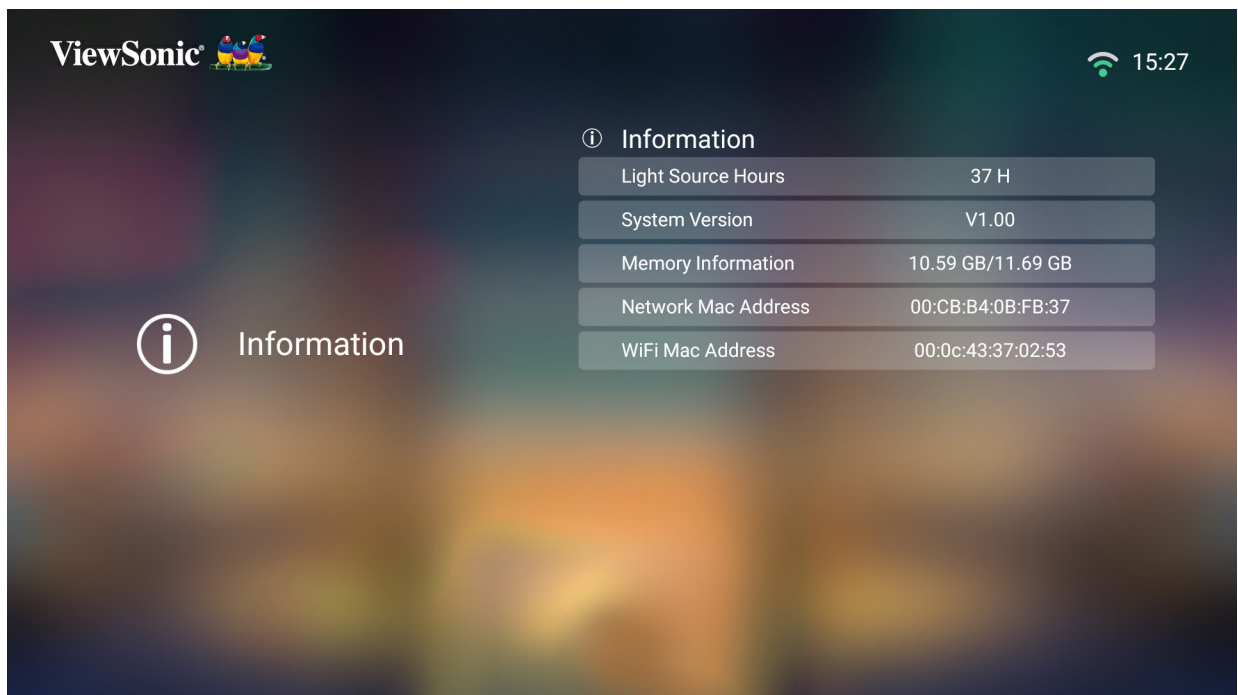

備註： 您可以隨時按遙控器上的**Home (首頁)** 按鈕返回**Home Screen (首頁畫面)**。

Adding Apps (新增應用程式)

將您喜愛的應用程式新增至Home Screen (首頁畫面)。

1. 從Home Screen (首頁畫面) 選擇Add App (新增應用程式)，然後按遙控器上的OK。

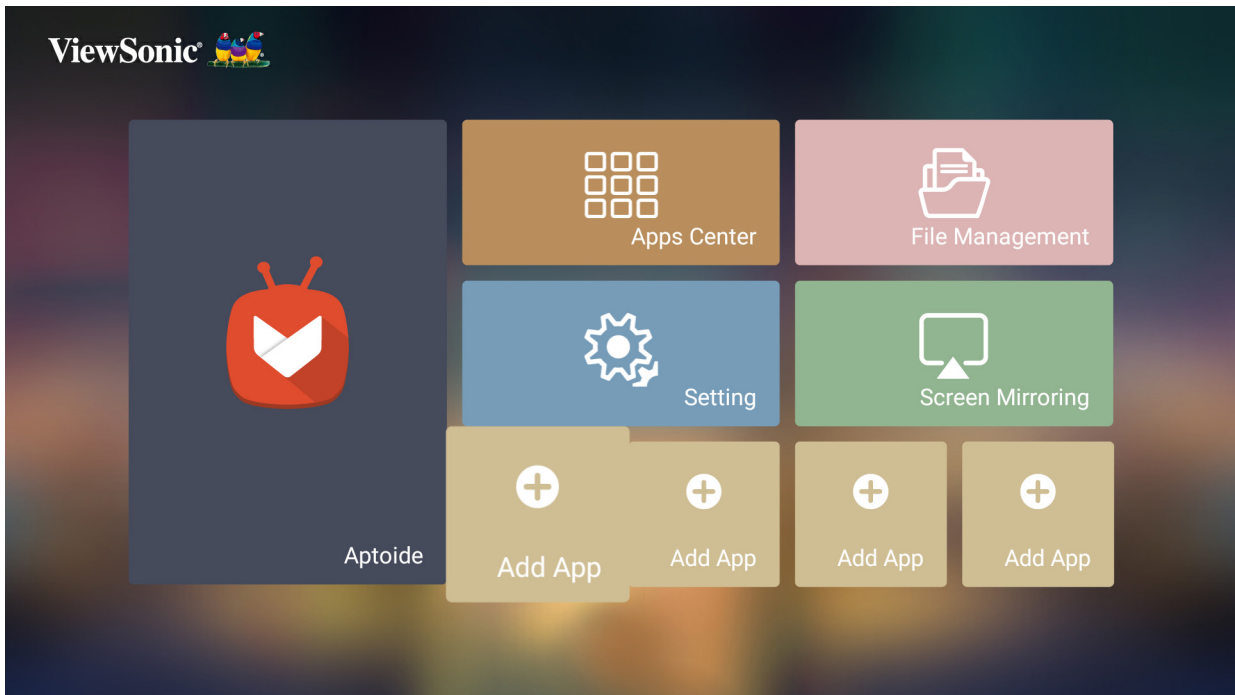

2. 使用方向按鈕選擇所需的應用程式，按OK。

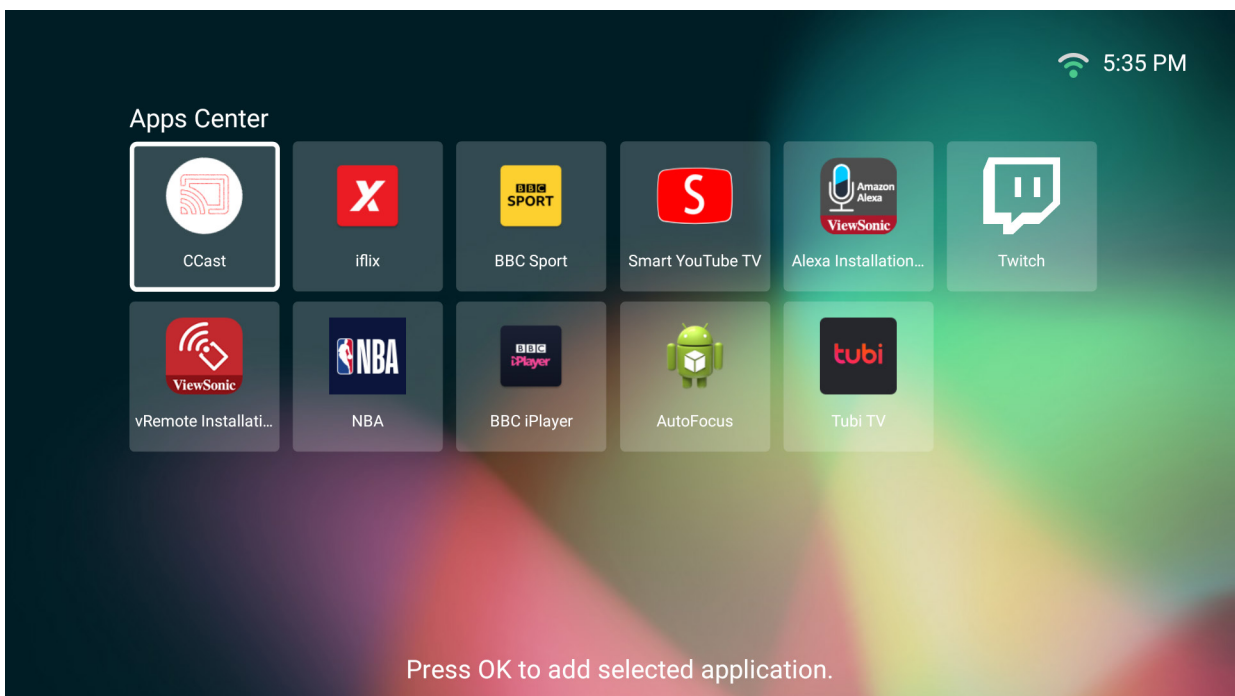

3. 現在您喜愛的應用程式會出現在**Home Screen (首頁畫面)** 上。

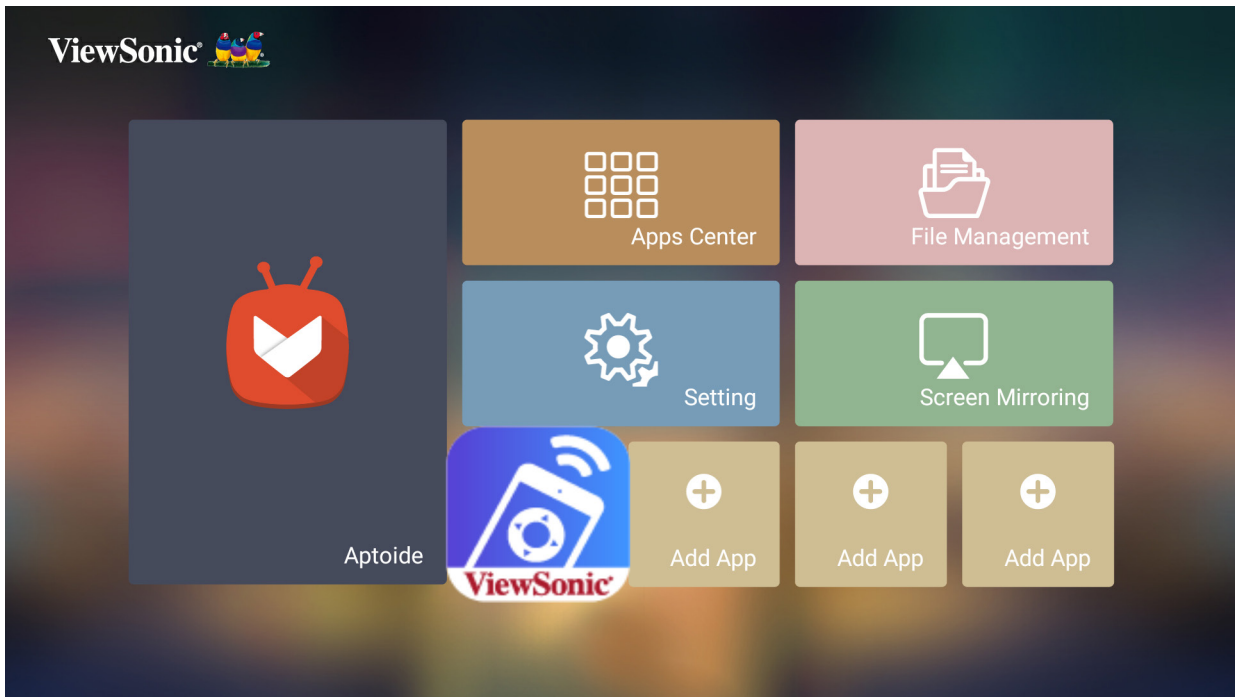

Delete Apps From the Home Screen (從首頁畫面刪除應用程式)

1. 從**Home Screen (首頁畫面)** 選擇要刪除的應用程式，按住 **OK** 三 (3) 秒。
2. 會出現訊息 “Do you want to Delete this application from My Favorites?” (「是否要從我的最愛中刪除此應用程式？」) 。

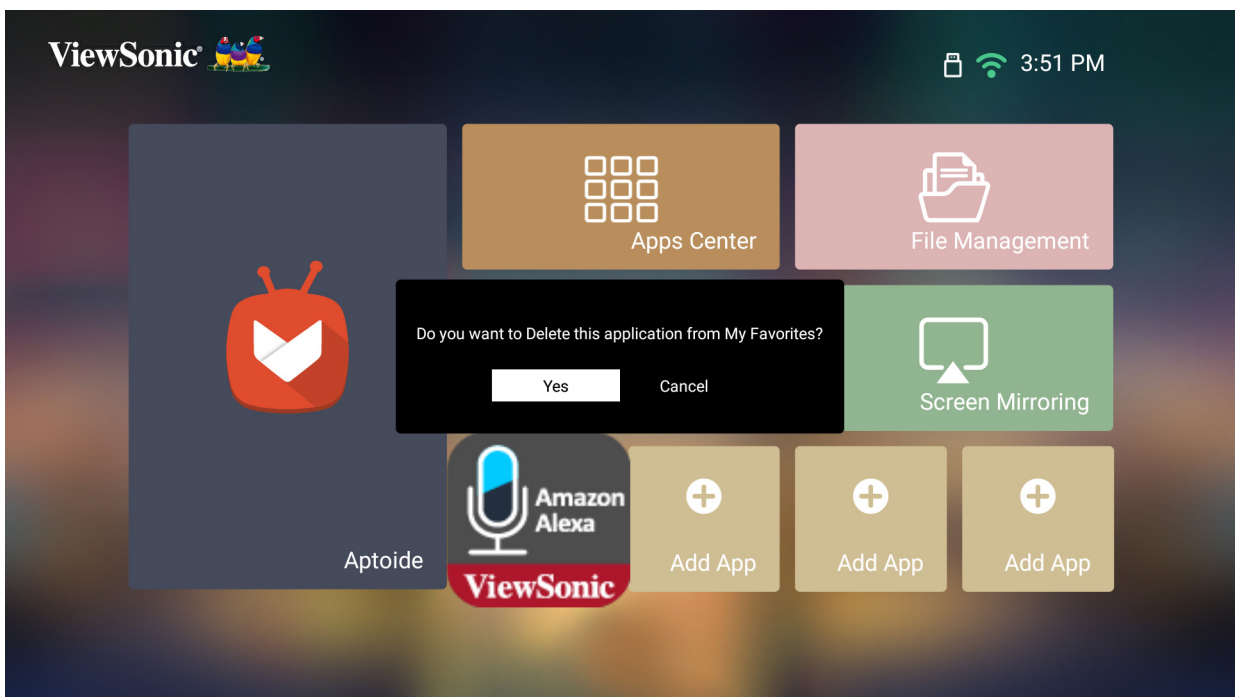

3. 選擇**Yes (是)**，按 **OK** 刪除應用程式。

> 附錄

規格

項目	類別	規格
投影機	類型	0.47" 4K-UHD · LED
	顯示器尺寸	30" ~200"
	亮度	2,400 LED 流明
	投射距離	0.5-3.5 m (100" ±3%@1.77 m)
	鏡頭	F=1.8 · f=8.5 mm
	光學變焦	固定
	燈泡類型	RGBB LED
	光源壽命 (正常)	最長 30,000 小時
	顯示色彩	10.7 億色
	梯形修正	-/+ 40 (垂直)
輸入訊號	HDMI	f_h : 30K~97KHz · f_v : 24~85Hz
解析度	原生	3840 x 2160
	支援	VGA (640x480) 至 4K (3840 x 2160)
本機儲存空間	總計	16 GB
	可用	12 GB
輸入	音訊輸入 (3.5 mm)	1
	HDMI	2 (HDMI 2.0 、 HDCP 1.4/2.2)
	SD 記憶卡	Micro SD (最高支援 64 GB · SDXC)
	USB Type-C	支援視訊傳輸
	USB Type-A	2 (USB 3.0 讀取器 x 1 ; USB 2.0 讀取器 x 1)
	RJ45 輸入	1 (RJ45 (10M/100M) 網際網路連線介面)
	Wi-Fi 輸入	1 (5G)
	藍牙輸入	1 (BT 4.0 / 音訊輸入)
輸出	音訊輸出 (3.5 mm)	1
	S/PDIF	1
	喇叭	8W 立方體 x 2
	USB Type A (電源)	2 (USB 3.0 · 5V/2A ; USB 2.0 · 5V/1.5A)
	USB Type-C	5V/2A
電源變壓器 ¹	輸入電壓	AC 100-240V · 50/60 Hz (自動切換)

項目	類別	規格
操作條件	溫度	0°C 至 40°C (32°F 至 104°F)
	濕度	0% 至 90% (無冷凝)
尺寸	實體 (寬 x 高 x 深)	261 x 271 x 166 mm (10.3" x 10.7" x 6.5")
重量	實體	4.1 kg (9 lbs)
省電模式	開啟	140W (標準值)
	關閉	< 0.5W (待機)

¹ 請僅使用來自 ViewSonic® 或授權來源的電源變壓器。

投影機尺寸

261 mm (寬) x 271 mm (高) x 166 mm (深)

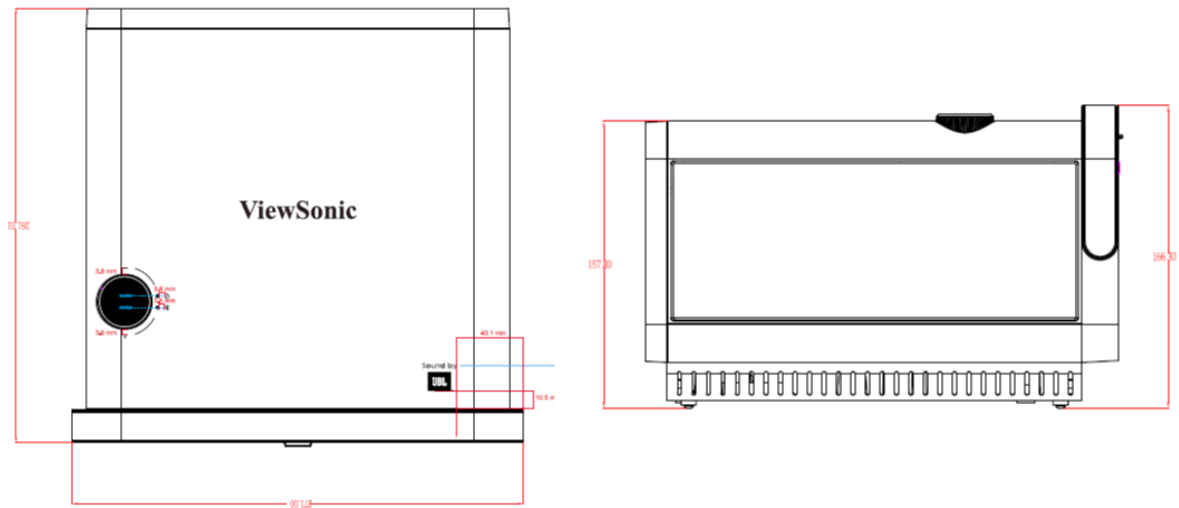

時序表

HDMI/USB-C 視訊時序

信號	分辨率(dots)	刷新率(Hz)
SDTV (480i)	720 x 480	60
SDTV (480p)	720 x 480	60
SDTV (576i)	720 x 576	50
SDTV (576p)	720 x 576	50
HDTV (720p)	1280 x 720	50 / 60
HDTV (1080p)	1920 x 1080	24 / 25 / 30 / 50 / 60
HDTV (1080i)	1920 x 1080	50 / 60
UHDTV (4k)	3840x2160	24 / 25 / 30 / 50 /60
VGA	640 x 480	59 / 67/ 72 / 75 / 85
720 x 400	720 x 400	70
SVGA	800 x 600	56 / 60 / 72 / 75 / 85 / 120
832x624	832x624	75
XGA	1024 x 768	60 / 70 / 75 / 85
1024x576	1024x576	60
XGA+	1152 x 864	75
1152x870	1152x870	75
WXGA	1280 x 768	60 / 75 / 85
WXGA	1280 x 800	60 / 75 / 85

信號	分辨率(dots)	刷新率(Hz)
SVGA	1280 x 1024	60 / 75 / 85
1280 x 720	1280 x 720	120
1280 x 960	1280 x 960	60 / 85
HD	1360 x 768	60
WXGA+	1440 x 900	60 / 75 / 85
1400X1050	1400X1050	60
1600x1200	1600x1200	60
WSXGA+	1680x1050	60
WUXGA	1920 x 1200	60

IR 控制表

功能	位址		代碼	
	位元組 1	位元組 2	位元組 3	位元組 4
電源開啟 / 關閉	83	F4	17	E8
首頁	83	F4	16	E9
對焦	83	F4	92	6D
來源	83	F4	40	BF
設定	83	F4	30	CF
向上	83	F4	0B	F4
向下	83	F4	0C	F3
向左	83	F4	0E	F1
向右	83	F4	0F	F0
確定	83	F4	15	EA
藍牙	83	F4	A2	5D
返回	83	F4	28	D7
靜音	83	F4	14	EB
音量+	83	F4	82	7D
音量-	83	F4	83	7C
音訊模式	83	F4	9E	61

字彙

本節說明所有投影機機型使用的標準術語。依字母順序列出所有術語。

備註： 某些術語可能不適用於您的投影機。

A Aspect Ratio (縱橫比)

指影像寬度與影像高度的比例。

B Brightest Mode (最亮模式)

將投影影像亮度最大化。此模式適用於需要極高亮度的環境，例如在明亮的房間使用投影機。

Brightness (亮度)

調整螢幕影像的亮度

C CEC (消費性電子產品控制)

透過 HDMI 連線同步電源開啟 / 關閉操作。也就是說，如果同樣支援 CEC 功能的裝置連接至投影機的 HDMI 輸入，則投影機的電源關閉時，連接裝置的電源也會自動關閉。連接裝置的電源開啟時，投影機的電源會自動開啟。

Color (色彩)

調整色彩飽和度。

Color Temp (色溫)

允許使用者選取特定的色溫設定，進一步自訂專屬的觀看體驗。

Contrast (對比)

調整影像背景 (黑階) 與前景 (白階) 之間的差異。

F Focus (對焦)

手動提高投射影像的清晰度。

- G Gamma**
讓使用者手動選擇投影機的灰階曲線。
- H HDMI Range (HDMI 範圍)**
讓使用者透過偵測到的訊號類型選擇 HDMI 灰階範圍，包括 0~255 (全範圍)、16~240 (有限範圍) 或自動。
- HDR(High-Dynamic Range) (高動態範圍)**
維持亮度並加強暗處的細節。
- High Altitude Mode (高海拔模式)**
選用模式，適合住在海拔高度為 1,500 m 至 3,000 m、且溫度為 5°C 至 25°C 之環境的使用者。啟用後，將改善投影機的散熱和效能。
- I Information (資訊)**
顯示時序模式 (視訊訊號輸入)、投影機型號、序號及 ViewSonic® 網站 URL。
- Input Select (輸入選取)**
在投影機可用的各種輸入選項之間切換。
- K Keystone (梯形修正)**
將影像投射在有角度的表面上所造成的影像失真。
- L Light Source Level (光源等級)**
使用一般或節能模式調整亮度和功耗。
- M Movie Mode (電影模式)**
適用於播放彩色電影、數位相機的影片、或透過電腦輸入的 DV 的畫面模式。最適合低光環境。
- S Sharpness (銳利度)**
調整畫質。

疑難排解

本節說明使用投影機時，可能遇到的常見問題。

問題	可能解決方法
投影機未開啟	<ul style="list-style-type: none">• 確定電源線已正確連接至投影機和電源插座。• 如果散熱程序未完成，請等到完成後再嘗試再次開啟投影機。• 如果上述方法無效，請嘗試使用其他電源插座、或其他具有相同電源插座的電氣裝置。
沒有畫面	<ul style="list-style-type: none">• 確定視訊來源線已正確連接且視訊來源已開啟。• 如果未自動選擇輸入來源，請使用投影機或遙控器上的來源鍵選擇正確的來源。
影像模糊	<ul style="list-style-type: none">• 調整對焦環有助於正確對焦投影鏡頭。• 確保投影機與螢幕正確對齊。視需要調整投影機高度以及投影角度和方向。
遙控器沒有作用	<ul style="list-style-type: none">• 確定遙控器與投影機之間沒有障礙物；且彼此相距不超過 8 m (26 ft)。• 電池可能沒電，請檢查並視需要更換。
投影機 / 系統當掉，沒有反應	<ul style="list-style-type: none">• 使用迴紋針，小心地將它插入投影機後側的 Reset (重設) 按鈕以重設裝置。

LED 指示燈

燈光		狀態和說明
		
Power		
紅色	關閉	待機模式
綠色	關閉	開機
綠色	關閉	正常運作
綠色	關閉	烙印關閉 (用於原廠)
藍牙		
綠色	藍燈閃爍 每秒 1 次	藍牙連線處於待機模式
綠色	藍燈閃爍 每秒 2 次	等待配對
綠色	藍色	藍牙揚聲器或音訊輸入

維護

一般注意事項

- 確定投影機已關閉且已從電源插座上拔下電源線。
- 切勿從投影機上拆下任何零件。投影機零件需要更換時，請聯繫 ViewSonic® 或經銷商。
- 切勿將任何液體直接噴灑或倒在外殼上。
- 小心操作投影機，因為深色投影機如果磨損，痕跡可能會比淺色投影機更明顯。

清潔鏡頭

- 使用罐裝的壓縮空氣清除灰塵。
- 如果鏡頭仍然不乾淨，請使用鏡頭清潔紙或用鏡頭清潔劑沾濕軟布，輕輕擦拭表面。

注意：切勿用研磨材料摩擦鏡頭。

清潔外殼

- 使用軟的無棉絮乾布清除髒汙或灰塵。
- 如果外殼還是不乾淨，請用乾淨、柔軟的無棉絮布沾取少量不含氨、不含酒精的中性非研磨清潔劑，然後擦拭表面。

注意：切勿使用蠟、酒精、苯、稀釋劑或其他化學清潔劑。

存放投影機

若要長時間存放投影機：

- 確定存放區域的溫度和濕度在建議範圍內。
- 將調整腳座完全縮回。
- 取出遙控器的電池。
- 將投影機裝在原包裝或同等物中。

免責聲明

- ViewSonic® 不建議在鏡頭或外殼上使用任何含氨或酒精的清潔劑。已知某些化學清潔劑會損壞投影機的鏡頭及 / 或外殼。
- ViewSonic® 對使用任何含氨或酒精的清潔劑所造成的損壞，概不負責。

➤ 法規和服務資訊

法規符合性資訊

本節說明關於法規的所有相關要求和聲明。確認的對應應用應參考裝置上的銘牌標籤和相關標記。

FCC 符合性聲明

本設備符合 FCC 規則第 15 部分的規定。操作時有以下兩種情況：(1) 本裝置不會造成有害的干擾，以及 (2) 本裝置必須接受任何接收到的干擾，包括造成操作不良的干擾。本設備已通過測試並符合 FCC 規則第 15 部分有關B級數位裝置的規定。

這些限制旨在提供合理的保護，以防在一般住宅環境中造成有害干擾。本設備會產生、使用和發射無線電頻率能量，因此若沒有依照指示安裝及使用，可能會對無線電通訊產生有害的干擾。然而，並不保證在特定安裝方式下不會產生干擾。在住宅區中運作本設備亦可能造成有害干擾，在這種情況下，使用者會被要求採用以下一種或多種方法改善干擾的情形。

- 重新調整或放置接收天線。
- 增加設備與無線接收設備的距離。
- 將本設備連接到與接收器不同的電源插座上。
- 請向經銷商或具有經驗的無線電/ 電視技術人員請求幫助。

警告： 進行任何本手冊未明確核准的變更或修改可能使您沒有權利操作本產品。

加拿大工業部聲明

CAN ICES-3 (B)/NMB-3(B)

本裝置符合加拿大工業部 (Industry Canada) 的豁免執照 RSS 標準。操作時有以下兩種情況：

- (1) 本裝置不會造成干擾，以及
- (2) 本裝置必須接受任何干擾，包括造成裝置操作不良的干擾。

本裝置符合加拿大工業部的 RSS 210 標準。本 B 類裝置符合加拿大干擾產生設備法規的所有要求。

根據加拿大工業部規定，本無線電發射器只能使用類型和最大（或較小）增益經加拿大工業部核准用於發射器的天線運作。為減少對其他使用者的潛在無線電干擾，應選擇天線類型及其增益，使等效全向輻射功率 (e.i.r.p.) 不超過成功所需的功率

天線類型：偶極，增益：4.35 dBi (2.4 GHz)

CE 歐洲國家聲明

 本裝置符合 EMC 指令 2014/30/EU 及低電壓指令 2014/35/EU。與無線電設備指令 2014/53/EU。

以下資訊僅適用於歐盟成員國：

右側所示的符號符合《廢電子電機設備指令 2012/19/EU (WEEE)》之規定。此符號表示不得將設備視為未分類都市廢棄物棄置，而是必須依照當地法律使用回收和收集系統。



NCC 警語

經型式認證合格之低功率射頻電機，非經許可，公司、商號或使用者均不得擅自變更頻率，加大功率或變更原設計之特性及功能。

低功率射頻電機之使用不得影響飛航安全及干擾合法通信；經發現有干擾現象時，應立即停用，並改善至無干擾時方得繼續使用。

前項合法通信，指依電信法規定作業之無線電通信低功率射頻電機需忍受合法通信或工業、科學及醫療用電波輻射性電機設備之干擾。

RoHS2 法規遵循宣告

本產品係根據歐盟議會與理事會 (European Parliament and the Council) 之 Directive 2011/65/EU 的規定設計與製造而成，限制在電氣與電子設備上使用某些危害物質 (RoHS2 危害物質禁用指令)，並通過歐盟技術協調委員會 (Technical Adaptation Committee, TAC) 對於一些物質最大濃度的規範，如下所示：

物質	最大允許濃度	實際濃度
鉛 (Pb)	0.1%	< 0.1%
汞 (Hg)	0.1%	< 0.1%
鎘 (Cd)	0.01%	< 0.01%
六價鉻 (Cr ⁶⁺)	0.1%	< 0.1%
多溴聯苯 (PBB)	0.1%	< 0.1%
多溴聯苯 (PBDE)	0.1%	< 0.1%

單元	限用物質及其化學符號					
	鉛 (Pb)	汞 (Hg)	鎘 (Cd)	六價鉻 (Cr ⁶⁺)	多溴聯苯 (PBB)	多溴二苯醚 (PBDE)
外殼	-	○	○	○	○	○
電路板	-	○	○	○	○	○
光學鏡片	-	○	○	○	○	○
風扇	-	○	○	○	○	○
鐵件	-	○	○	○	○	○
線材	-	○	○	○	○	○
遙控器	-	○	○	○	○	○
包裝	○	○	○	○	○	○

上述某些產品元件在 RoHS2 指令附錄 III 下得以免除，如下所述。排除元件範例：

- 陰極射線管中的玻璃可含鉛。
- 螢光燈管玻璃中含量不超過 0.2% 的鉛。
- 鉛含量達 0.4% 的鋁中作為合金元素的鉛。
- 鉛含量達 4% 的銅合金。
- 高熔點型焊料中的鉛 (即鉛含量 85% 以上的鉛合金)。
- 電容器 (例如壓電裝置) 玻璃、或非介電陶瓷或玻璃或陶瓷基複合材中的含鉛電力電子元件。

印度危害物質限制

危害物質限制聲明 (印度) 。本產品符合「2011 年印度電子廢棄物規則」，禁止使用含量超過 0.1% 的鉛、汞、六價鉻、多溴聯苯、或多溴二苯醚和含量超過 0.01% 的鎘，規則附表 2 中規定的豁免除外。

產品壽命結束時的產品棄置

ViewSonic® 尊重環境，致力於綠色工作和生活。感謝您參與 Smarter, Greener Computing。請造訪ViewSonic® 網站深入瞭解。

美國和加拿大：

<http://www.viewsonic.com/company/green/recycle-program/>

歐洲：

<http://www.viewsoniceurope.com/eu/support/call-desk/>

台灣：

<https://recycle.epa.gov.tw/>

版權聲明

Copyright© ViewSonic® Corporation, 2020。保留所有權利。

Macintosh 和 Power Macintosh 是 Apple Inc. 的註冊商標。

Microsoft、Windows 和 Windows 標誌是 Microsoft Corporation 在美國及其他國家的註冊商標。

ViewSonic®、三隻鳥標誌、OnView、ViewMatch 和 ViewMeter 是 ViewSonic® Corporation 的註冊商標。

VESA 是 Video Electronics Standards Association 的註冊商標。
DPMS、DisplayPort 及 DDC 是 VESA 的商標。

ENERGY STAR® 是美國環境保護局 (EPA) 的註冊商標。

ENERGY STAR® 合作夥伴 ViewSonic® Corporation 確定本產品符合 ENERGY STAR® 能源效率準則。

免責聲明：對於本文所述之技術或編輯錯誤或疏失，或對於因本文件提供之說明而導致偶發或伴隨之損壞，ViewSonic® Corporation 概不負責。

為持續改善產品，ViewSonic® Corporation 有權變更產品規格，恕不另行通知。本文件內資訊可能會另行變更，而不另行通知。

未經 ViewSonic® Corporation 事先書面許可，不得以任何方式複製、翻印或傳輸本文件任何部分做任何用途。

客戶服務

關於技術支援或產品服務，請參照下表或洽詢經銷商。

備註：需要產品序號。

公司名稱	網站：	公司名稱	網站：
亞太地區和非洲			
Australia	www.viewsonic.com/au/	Bangladesh	www.viewsonic.com/bd/
中国 (China)	www.viewsonic.com.cn	香港 (繁體中文)	www.viewsonic.com/hk/
Hong Kong (English)	www.viewsonic.com/hk-en/	India	www.viewsonic.com/in/
Indonesia	www.viewsonic.com/id/	Israel	www.viewsonic.com/il/
日本 (Japan)	www.viewsonic.com/jp/	Korea	www.viewsonic.com/kr/
Malaysia	www.viewsonic.com/my/	Middle East	www.viewsonic.com/me/
Myanmar	www.viewsonic.com/mm/	Nepal	www.viewsonic.com/np/
New Zealand	www.viewsonic.com/nz/	Pakistan	www.viewsonic.com/pk/
Philippines	www.viewsonic.com/ph/	Singapore	www.viewsonic.com/sg/
臺灣 (Taiwan)	www.viewsonic.com/tw/	ประเทศไทย	www.viewsonic.com/th/
Việt Nam	www.viewsonic.com/vn/	South Africa & Mauritius	www.viewsonic.com/za/
美洲			
United States	www.viewsonic.com/us	Canada	www.viewsonic.com/us
Latin America	www.viewsonic.com/la		
歐洲：			
Europe	www.viewsonic.com/eu/	France	www.viewsonic.com/fr/
Deutschland	www.viewsonic.com/de/	Қазақстан	www.viewsonic.com/kz/
Россия	www.viewsonic.com/ru/	España	www.viewsonic.com/es/
Türkiye	www.viewsonic.com/tr/	Україна	www.viewsonic.com/ua/
United Kingdom	www.viewsonic.com/uk/		

有限保固

ViewSonic® 投影機

保固範圍:

ViewSonic® 保證其產品在保固期內，於正常使用下無材料和做工瑕疵。如果產品在保固期內經證明有材料或做工瑕疵，ViewSonic® 將自行斟酌修復產品或以同型產品替換。替換產品或零件可能包含重新製造、或整修的零件或組件。

一般保固有限三 (3) 年：

針對北美和南美，根據有限一 (1) 年保固：自初次消費者購買日期起算，燈泡以外所有零件保固三 (3) 年、人工保固三 (3) 年以及原始燈泡保固一 (1) 年。

其他地區或國家：請洽詢當地經銷商或當地 ViewSonic® 辦事處瞭解保固資訊。

重度使用保固有限一 (1) 年：

針對北美和南美，在重度使用設定下，投影機的使用包括平均每日使用超過十四 (14) 小時：針對歐洲，自初次消費者購買日期起算，燈泡以外所有零件保固一 (1) 年、人工保固一 (1) 年以及原始燈泡保固九十 (90) 天：自初次消費者購買日期起算，燈泡以外所有零件保固一 (1) 年、人工保固一 (1) 年以及原始燈泡保固九十 (90) 天。其他地區或國家：請洽詢當地經銷商或當地 ViewSonic® 辦事處瞭解保固資訊。燈泡保固受條款與細則、驗證及核准限制。僅適用於製造商安裝的燈泡。所有另購的配件燈泡均保固 90 天。

保固範圍:

此保固僅對第一購買者有效。

不在保固範圍內的事項：

1. 任何序號被損毀、塗改或擦除的產品。
2. 由於以下原因造成的產品損壞、損傷或故障：
 - » 意外事故、操作失當、疏忽、火災、水災、閃電或其他自然災害、未經授權的產品修改或未遵循產品提供的說明而造成的損壞。
 - » 在產品規格之外使用。
 - » 將產品用於非正常預定用途、或在非正常條件下使用。
 - » 被未經 ViewSonic® 授權的任何個人修復或嘗試修復過。
 - » 由於運輸造成的損壞。
 - » 搬運或安裝產品造成的損壞。
 - » 產品以外的原因，例如電源波動或故障。
 - » 使用不符合 Viewsonic 規格的供應品或零件。
 - » 正常磨損。
 - » 與產品缺陷無關的其他原因所致。
3. 拆卸、安裝及設定服務費用。

如何獲得服務：

1. 欲瞭解如何在保固期內獲得服務，請聯繫 ViewSonic® 客戶支援（請參閱「客戶支援」頁面）。您必須提供產品序號。
2. 若要獲得保固服務，您必須提供：(a) 標有日期的原始購買單據、(b) 您的姓名、(c) 您的住址、(d) 問題說明、(e) 產品序號。
3. 以預付運費的方式，將產品裝在原包裝箱內送到或運至 ViewSonic® 授權服務中心或 ViewSonic®。
4. 如需其他資訊或離您最近的 ViewSonic® 服務中心名稱，請聯繫 ViewSonic®。

損失免責條款：

ViewSonic 不做任何超出本文所含描述的明示或默示保證，包括適銷性和特定用途適用性的默示保證。

ViewSonic 將不負責承擔：

ViewSonic 的責任僅限於負擔產品的維修或更換成本。ViewSonic® 對以下情況概不負責：

1. 由於本產品缺陷導致的任何財產損失、由於本產品使用不便導致的損失、使用本產品導致的損失、時間損失、利潤損失、商業機會損失、商譽損失、業務關係損失、其他商業損失，即便已被提醒會造成這樣的損失也不負責。
2. 任何其他損失，不論是意外的、繼發性的或其他損失。
3. 任何他方對客戶提出的索賠。

美國州法的效力：

此保固為您提供特定的法律權利，您也有可能享有其他權利，因當地主管機關而異。某些地方政府不允許隱含保固限制及 / 或不允許意外或繼發性損失免責，所以上述限制和免責條款可能不適用於您。

美國、加拿大以外地區之銷售：

如需在美國和加拿大以外地區銷售的 ViewSonic® 產品保固資訊和服務，請聯繫 ViewSonic® 或當地 ViewSonic® 經銷商。

本產品在中國大陸（香港、澳門、台灣除外）的保固期，受維修保證卡的條款與細則約束。

歐洲和俄羅斯使用者如需完整的保固資訊，請至：

<http://www.viewsonic.com/eu/> 的「Support/Warranty Information」下查看。



ViewSonic®
See the difference®