



RM5502K/RM6502K/
RM7502K/RM8602K

大型觸控顯示器
使用手冊



免責聲明

對於本文件之任何明示或暗示內容，BenQ Corporation 不做任何保證。BenQ Corporation 保留修改或變更本文之權利，並且修改或變更內容將不另行通知。

著作權

著作權所有 2019 年，BenQ Corporation。所有權利均予保留。未經過 BenQ Corporation 書面同意之前，不得將本出版品的任何部份以電子、機械、電磁、光學、化學、人工或其它任何方式重製、傳送、改寫、儲存於檢索系統，或翻譯成任何語言或電腦語言。

目錄

安全警告與注意事項	1
重要安全說明	2
本顯示器注意事項	2
本顯示器 LCD 面板注意事項	2
遙控器安全注意事項	3
電池安全注意事項	3
BenQ ecoFACTS	4
包裝內容	5
設置顯示器	6
安裝顯示器	6
顯示器零件及其功能	8
前 / 後面板	8
輸入 / 輸出端子	9
遠端控制	11
使用遙控器	12
連接	14
連接 VGA 輸入	14
連接觸控模組	14
連接數位輸入	15
連接視訊輸出	16
連線至序列埠	17
連接電源	18
基本操作	19
開啟或關閉顯示器	19
初始設定	20
OSD 設定	20
切換輸入訊號	24
下載軟體	25
設定網際網路連線	25
更新軟體	27
調整音源音量	27

使用觸控螢幕的重要說明	32
功能表操作	33
一觸即控功能表操作	33
設定功能表	33
系統設定	39
Android 系統介面	46
主介面	46
應用程式	55
BenQ Suggests	55
InstaShare	56
InstaQPrint	57
WPS Office	58
電子郵件	60
側邊工具列	61
Blizz	62
Saffi	63
產品資訊	65
規格	65
尺寸 (RM5502K)	67
尺寸 (RM6502K)	68
尺寸 (RM7502K)	69
尺寸 (RM8602K)	70
支援的輸入訊號解析度	71
疑難排解	73

安全警告與注意事項



等邊三角形圖示當中的閃電箭頭符號，意在警告使用者產品機殼內部會產生非絕緣的「危險電壓」，且強度足以導致人員觸電的風險。



等邊三角形圖示當中的驚嘆號，意在警告使用者該裝置附有重要的操作與維護（維修）文字說明。

本產品必須接地

為確保操作安全，您僅可以將 3 針腳插頭插入至標準 3 針腳電源插座，以透過標準家庭電路將產品有效接地。產品必須使用三芯延長線並正確連接電源，以將產品電源接地。電源延長線連接錯誤是造成致命危險的一大主因。

產品正常運作並不表示電源插座已接地，或是安裝過程一切安全無虞。為了安全起見，若您對於是否有效將電源插座接地有任何疑慮，請洽詢合格的電工技師。

- 電源供應器主插頭應隨時保持容易操作的狀態。AC 電源插座（主插座）應安裝於設備附近，以便使用。若要從 AC 主插座完全拔下此設備的電源線，請從 AC 電源插座拔下電源線插頭。
- 請勿將此顯示器置於不平坦、傾斜或不穩定的表面（例如手推車），因為這可能導致顯示器掉落並損壞機體或其它物品。
- 請勿將此顯示器置於靠近水域之處（例如 SPA 或水池），或是置於會將水潑灑或噴濺到顯示器的位置（例如將顯示器放在開著窗戶且會飄進雨水之處）。
- 請勿在缺乏良好散熱或空氣循環的密閉空間中安裝此顯示器，例如密閉的櫃子中。為了便於內部散熱，請在顯示器四周預留適當空間。請勿擋住顯示器上的任何開口或通風口。顯示器過熱可能導致發生危險和觸電。
- 應僅由合格技師負責安裝本顯示器。若未正確安裝本顯示器，則可能導致人員與顯示器本身發生傷害或損害。請定期檢查安裝作業並執行維護，以確保最佳運作狀態。
- 僅使用經廠商核可或建議的配件來安裝本顯示器。使用不當或不適合的配件，可能會導致顯示器摔落而造成嚴重的人身傷害。確定安裝表面與固定點的強度足以支撐顯示器重量。
- 為了減少觸電的危險，請勿移除產品外殼。使用者不得自行維修內部零件。有關維修問題，請洽詢合格的維修人員。
- 為了避免造成人身傷害，使用前請先固定顯示器或安裝桌面支架。

重要安全說明

1. 請閱讀這些說明。
2. 請妥善保存這些說明。
3. 請留意所有警告。
4. 請遵循所有說明。
5. 請勿在靠近水域之處使用此裝置。
6. 僅使用乾布進行清潔工作。
7. 請勿擋住任何通風口。請根據廠商提供的說明進行安裝。
8. 請勿安裝在任何靠近熱源之處，例如散熱器、暖氣空調設備、暖爐或其它會產生熱的裝置（包括擴大機）。
9. 請勿破壞極性或接地型插頭的安全設計。極性插頭具有兩個銅片，其中一個銅片較另一個銅片寬。接地型插頭具有兩個銅片，另外附有一根接地針。寬銅片或隨附接地針是因安全考量所設計。若提供的插頭與您的插座不符，請洽詢電工技師來更換舊插座。
10. 請保護電源線使其不受踩踏，或從插頭、插座，以及裝置連接插頭或插座處加以刻意擠壓拉扯。
11. 請僅使用廠商指定的附件 / 配件。
12. 請僅使用廠商指定或與裝置一同販售的手推車、支架、三腳架、掛架或安裝台。使用手推車來裝載移動裝置時，請小心避免傾覆而導致人員受傷。
13. 發生雷雨或長期不使用時，請拔下裝置的電源插頭。
14. 請由合格的服務人員負責所有維修工作。若裝置發生諸如以下的各種損壞狀況，則必須送修：電源線或插頭損壞、潑濺到液體或遭物體重擊、裝置遭雨水淋濕或受潮、操作異常或摔落。



本顯示器注意事項

- 本顯示器的重量超過 100 公斤。請勿嘗試獨自抬起顯示器。
- 確定有四人或以上可協助您抬起或使用手推車將顯示器搬運到最終地點。
- 盡可能使顯示器保持水平。
- 先清出地板空間再打開包裝。

本顯示器 LCD 面板注意事項

- 本顯示器的液晶顯示 (LCD) 面板採用極薄的玻璃保護層，若遭到敲擊或受壓，則容易出現裂紋、刮痕或裂痕。液晶基板在受到過大壓力或處於極端溫度時，亦容易發生損壞。請小心處理。
- LCD 面板的反應時間與亮度依周遭環境溫度而異。
- 請勿將顯示器置於日光直射或可讓日光投射於 LCD 面板之處，因為高溫可能會導致面板和顯示器外殼損壞，且處於陽光照射時會使螢幕難以看清。
- LCD 面板是由眾多的獨立像素所組成，這些像素用以顯示影像，且是根據設計規格而產生。其中 99.9% 的像素皆正常運作，但有 0.01% 的像素會維持恆亮（紅色、藍色或綠色）或恆暗。此為 LCD 技術的先天限制而非瑕疵。
- 如同電漿顯示器 (PDP) 和傳統 CRT（陰極射線管）螢幕般，LCD 螢幕容易產生「磷質烙印」或「影像殘留」現象，而在螢幕上會出現固定線條和殘影。為了避免上述現象使螢幕損壞，靜態影像（例如 OSD 功能表、電視台標誌、固定 / 非作用文字或圖示）的顯示時間請勿超過 30 分鐘。請不時變更顯示比率。請盡量

使影像填滿整個螢幕，以避免出現黑色長條。避免長時間以 16:9 的顯示比率來顯示影像，否則螢幕上可能會出現兩條垂直線型態的烙印痕跡。

注意：在某些情況下，外殼玻璃內側可能會出現冷凝狀況，此為自然現象且不會影響顯示器的操作。此冷凝現象通常在正常操作約 2 小時過後便會消失。

- **RM** 系列不提供影像殘留功能，如需詳細資訊，請參閱安裝指南。如果需要顯示靜止影像，建議啟用**像素偏移**。請參閱第 37 頁的「更多設定」以檢視更多相關資訊。
- **RM** 系列不支援直立使用；直立使用可能造成顯示器損壞。**BenQ** 保固不涵蓋不當使用。

遙控器安全注意事項

- 請勿讓遙控器直接受熱、受潮或接近火源。
- 請勿摔落遙控器。
- 請勿讓遙控器接觸到水或受潮。否則會導致故障。
- 確認遙控器與產品的遠端感應器之間無任何阻礙物。
- 長期不使用遙控器時，請取下電池。

電池安全注意事項

使用不當的電池類型可能會導致化學物質滲漏或爆炸。請注意以下事項：

- 放入電池時務必確認電池的正負極方向正確無誤，如同電池槽中所標示。
- 各種電池類型皆具備不同的性質。請勿混用不同類型的電池。
- 請勿混用新舊電池。混用新舊電池會縮短電池壽命，或導致舊電池的化學物質滲漏。
- 若電池故障，請立即更換電池。
- 電池滲漏化學物質可能會導致皮膚刺激。若電池滲漏出任何化學物質，請立即使用乾布擦拭乾淨並且馬上更換電池。
- 產品隨附電池的使用壽命會因各種不同的儲藏環境狀況而變化。請在 3 個月內或初次使用電池後，儘速更換電池。
- 對於電池棄置或回收作業，可能有當地的法規。請洽詢當地法規或廢棄物供應商。

BenQ ecoFACTS

BenQ has been dedicated to the design and development of greener product as part of its aspiration to realize the ideal of the “Bringing Enjoyment 'N Quality to Life” corporate vision with the ultimate goal to achieve a low-carbon society. Besides meeting international regulatory requirement and standards pertaining to environmental management, BenQ has spared no efforts in pushing our initiatives further to incorporate life cycle design in the aspects of material selection, manufacturing, packaging, transportation, using and disposal of the products. BenQ ecoFACTS label lists key eco-friendly design highlights of each product, hoping to ensure that consumers make informed green choices at purchase. Check out BenQ's CSR Website at <http://csr.BenQ.com/> for more details on BenQ's environmental commitments and achievements.



包裝內容

請打開產品包裝並檢查內容。若發現任何品項遺失或損壞，請立即聯絡經銷商。



LCD 顯示器

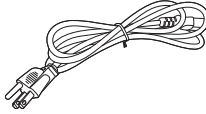

電源線
(依地區而定)

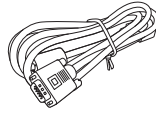

D-Sub (15 針
腳) 纜線 x 1



快速使用指南

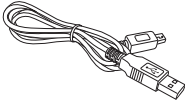

USB 纜線 x 1

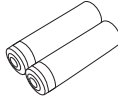

AAA 電池 x 2

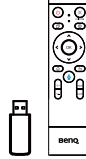

2.4 GHz 遙控器

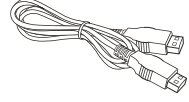

HDMI 纜線 x 1

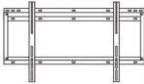

牆面安裝

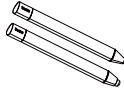

觸控筆 x 2



- 根據購買國家 / 地區而定，供應的電源線類型可能與圖中所示不同。
- 丟棄產品包裝之前，請檢查包裝盒內是否遺留任何配件。
- 請妥善棄置包裝材料。您可以回收瓦楞紙箱。請考慮保留包裝材料（若可行）以供日後搬運顯示器之用。
- 請勿讓幼童或嬰兒接觸到塑膠袋。

設置顯示器

安裝顯示器

您可使用適當的壁掛架將顯示器安裝於垂直表面，或使用選購的桌面支架將顯示器安裝於水平表面。安裝時請注意下列事項：

- 本顯示器至少需要兩位成人負責安裝。若僅由一位人員安裝本顯示器則可能造成危險或人身傷害。
- 請由合格技師負責進行安裝。安裝不當可能會導致顯示器掉落或故障。

將顯示器安裝於壁面

1. 請將一塊乾淨的無絨乾布放置於無阻礙物的平面。請確認布的尺寸大於顯示器。
2. 將顯示器輕輕置於布上，且 LCD 螢幕正面朝下。
3. 若有安裝桌面支架，請從顯示器將其取下。
4. 在顯示器背面找到壁掛安裝螺絲孔（如圖所示）。

RM5502K * 螺絲類型：M8*25L

RM6502K

* 螺絲類型：M8*25L

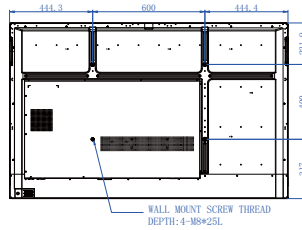
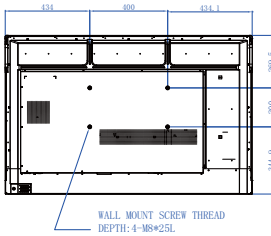

RM7502K * 螺絲類型：M8*25L

RM8602K

* 螺絲類型：M8*25L

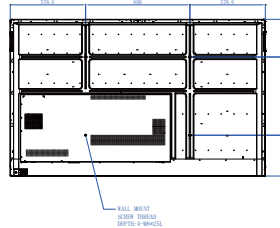
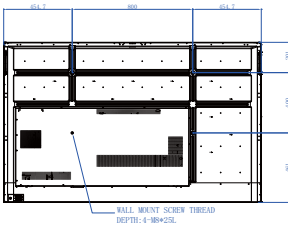

5. 依照壁掛架的安裝說明，將壁掛架安裝於顯示器，以將顯示器安裝於壁面。螺絲長度應至少超過壁掛架厚度 25 公釐。請確認所有螺絲皆已鎖緊固定。(建議扭力：470 - 635N•cm)。壁掛工具的強度應足以負荷顯示器重量。

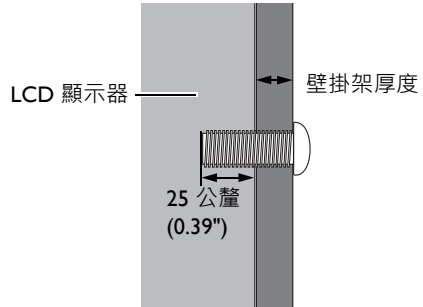

- 為了維持良好通風，顯示器背面與壁面之間至少應保留 10 mm 的空間。
- 請交由專業技師進行壁掛安裝。廠商對於非由專業技師執行的安裝作業，無須承擔任何責任義務。

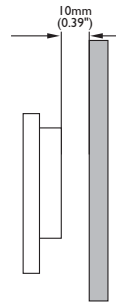

顯示器零件及其功能

前 / 後面板

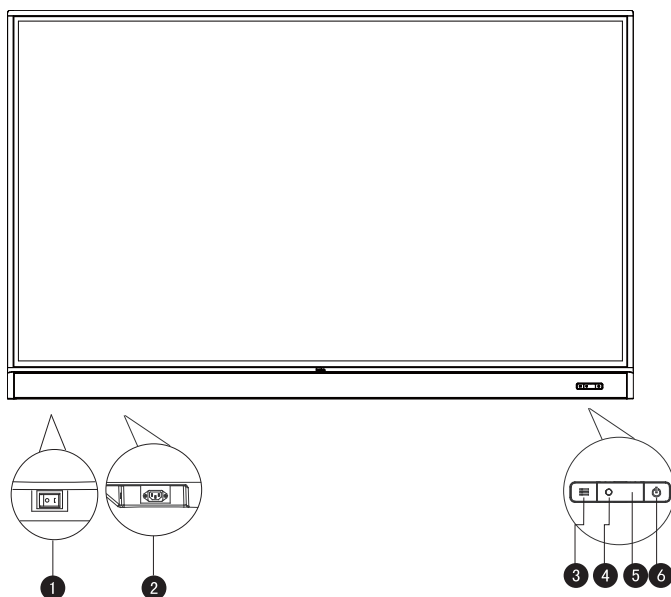

編號	姓名	描述
1	電源開關	用來中斷系統的電源供應。 <ul style="list-style-type: none"> 將開關設定為開啟 (I) 時，系統將自動進入待機模式。 將開關設定為關閉 (O) 時，將會完全切斷電源供應。
2	電源輸入	使用提供的電源線連接。
3	☰功能表	按下可開啟或關閉側列功能表。
4	周圍環境光感應器	可偵測室內的周圍環境光線條件，並自動調整顯示器背光亮度。
5	遙控器感應器	接收遙控器發出的訊號。
6	⏻ 電源	按下可開啟或關閉顯示器。



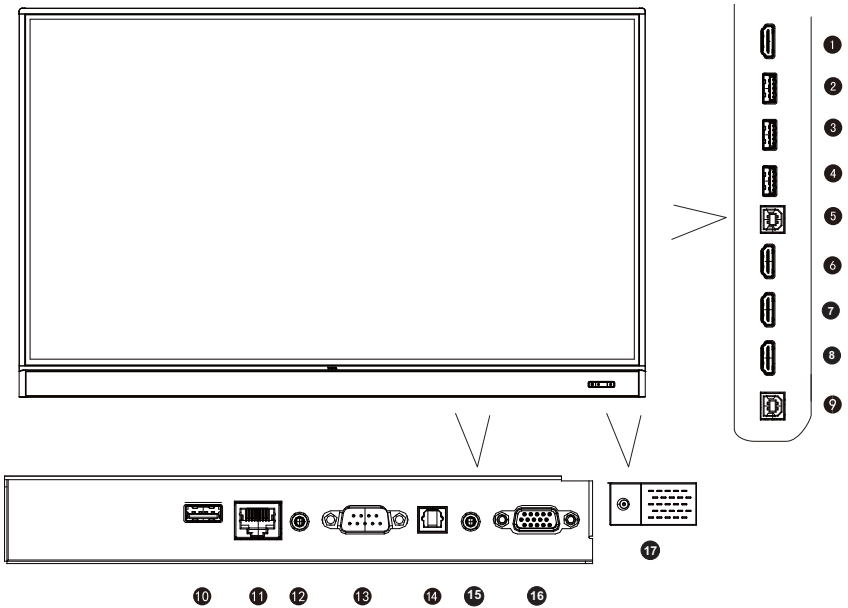

輸入 / 輸出端子



編號	姓名	描述
1	HDMI OUT	連接到具備 HDMI 輸入 (HDMI 1、HDMI 2、HDMI 3 或 OPS 輸入) 的顯示裝置。
2	3.0	直接存取 USB 磁碟機上的多媒體檔案。
3	3.0/1.5A	直接存取 USB 磁碟機上的多媒體檔案。
4	3.0	直接存取 USB 磁碟機上的多媒體檔案。
5	TOUCH 1	外部電腦觸控訊號輸入。連接外部電腦時，除了連接外部電腦 VGA 和音訊訊號之外，需要將外部電腦的 USB 連接埠連接到相對應的群組。在已安裝驅動程式的情況下，可透過設備觸控外部電腦 (觸控功能預設在 VGA 及 HDMI 頻道中有效)。
6	HDMI IN 1	接收外部裝置的 HDMI 訊號。
7	HDMI IN 2	接收外部裝置的 HDMI 訊號。
8	HDMI IN 3	接收外部裝置的 HDMI 訊號。
9	TOUCH 2	請參閱 TOUCH 1。
10	2.0	直接存取 USB 磁碟機上的多媒體檔案。
11	LAN	10/100 LAN 介面，連接 RJ45 端子。
12	AUDIO OUT	連接到外部音訊裝置 (例如喇叭、立體聲系統或耳機)，輸出視訊來源提供的音訊。

13	RS232	序列介面，用於裝置之間的雙向資料傳輸。
14	SPDIF	將 SPDIF 纜線從外部裝置連接到顯示器的音訊輸入。
15	AUDIO IN/MIC IN	<ul style="list-style-type: none">• AUDIO IN：接收外部裝置的音訊訊號。• MIC IN：連接到麥克風。
16	VGA	接收來自外部裝置（例如電腦）的類比 RGB 訊號。
17	2.0/1.5A	鬆開外蓋螺絲並直接存取 USB 磁碟機上的多媒體檔案。



- USB2.0= 5 V  500 mA / USB3.0= 5 V  900 mA
 - ：直流 / DC
 - ：交流 / AC
 - 搭配 USB 插孔使用的纜線最大長度為 5 公尺 (USB 2.0) 和 3 公尺 (USB 3.0)。
-

遠端控制

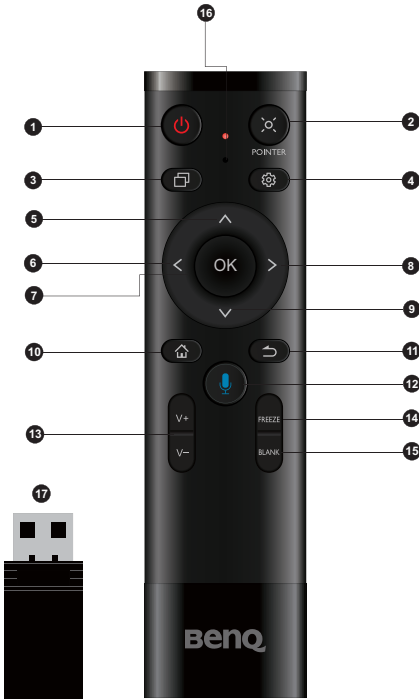

開啟或關閉顯示器。



指標鍵。按下可啟動聚光燈或指標，並按照畫面上顯示的指示進行。



按下可開啟 SwitchQ，這是可在最近應用程式和輸入來源之間切換的任務切換工具。



按下可開啟或關閉 OSD 功能表。



方向鍵。按下將選擇向上。



方向鍵。按下將選擇向左。



按下可繼續操作。



方向鍵。按下將選擇向右。



方向鍵。按下將選擇向下。



Android 系統主畫面按鈕。



返回鍵。



語音指令鍵。按下可啟動 Saffi (BenQ 語音助理)，按住按鈕兩秒，然後說出您可以使用的指令。完成指令後放開按鈕。



直接朝遙控器頂部的內建麥克風說話。將麥克風放在嘴邊或用宏亮清楚的聲音說話。



調高音量 / 調低音量。



凍結畫面。



一鍵空白畫面。



麥克風。



隨附的硬體鎖與遙控器配對。如需詳細資訊，請參閱第 12 頁的「遙控器重要注意事項」。

遙控器重要注意事項

1. 此遙控器僅適用於特定機型和 / 或作業系統。如果有任何問題，請洽詢經銷商。
2. 只有在隨附的硬體鎖插入於 BenQ IFP 時，功能鍵才有作用。
3. 遙控器和隨附的硬體鎖已預設配對。

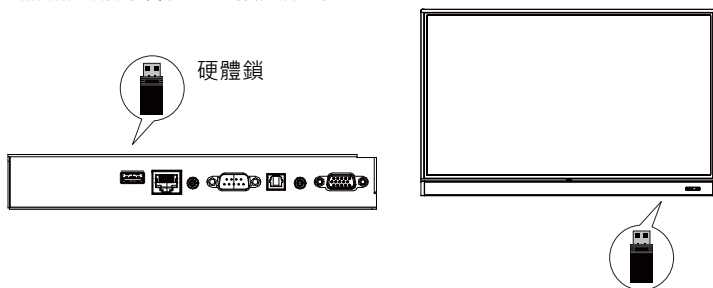

使用遙控器

安裝遙控器電池

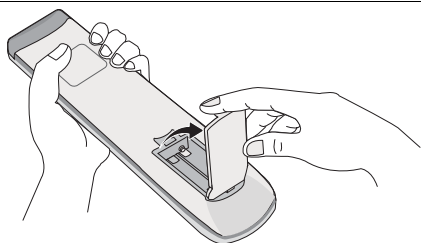

1. 開啟遙控器電池槽外蓋。

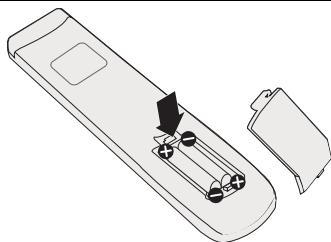

2. 放入隨附的電池，並確認電池的正負極方向符合電池槽中的 (+) 與 (-) 標示。



為了讓您能夠立即操作顯示器，因此提供隨附電池。您應該盡早更換電池。

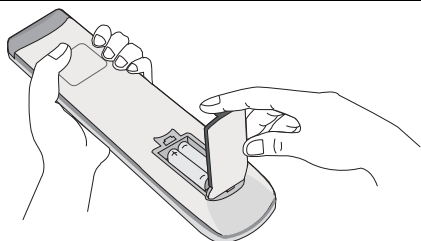

3. 重新闔上電池槽外蓋。

操作遙控器使用 BenQ IFP

1. 將隨附的硬體鎖插入於 BenQ IFP 的 USB 連接埠。
2. 遙控器連接到隨附的硬體鎖成為接收器時，您即可在畫面上啟動功能。
3. 關於每個按鈕的詳細功能，請參閱第 11 頁的「遠端控制」。

配對遙控器和隨附的硬體鎖

如果使用遙控器的功能鍵發生問題，請按照步驟再次配對遙控器來解決問題：

1. 將隨附的硬體鎖插入於 IFP 的 USB 連接埠，並在旁邊放置遙控器。
2. 同時按下 **√** 和 **BLANK**，指示燈會開始閃爍。
3. 指示燈停止閃爍時，配對至此完成。

遙控器使用提示

- 若要開啟 / 關閉顯示器電源，請在按下按鈕時將遙控器的頂部正面直接對準顯示器的遙控器感應窗。
- 避免讓遙控器受潮或置於潮濕環境（例如浴室）。
- 若顯示器遙控器感應窗處於日光直射或強光照射環境，則遙控器可能無法正常操作。若發生此情況，請變更光源、重新調整顯示器角度，或改從靠近顯示器遙控器感應窗的位置來操作遙控器。

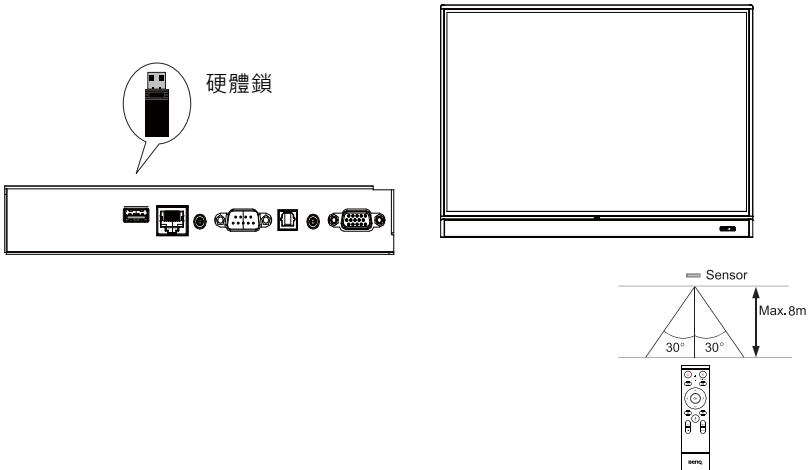

連接

連接 VGA 輸入

1. 使用 D-Sub (15 針腳) 纜線，將顯示器上的 **VGA** 插孔連接至電腦上的 **VGA** 輸出插孔。
2. 使用適合的音源纜線，將電腦的音訊輸出插孔連接至顯示器上的 **AUDIO IN/ MIC IN** 插孔。

連接觸控模組

使用隨附的 **USB** 纜線，將顯示器上的 **TOUCH (Type B)** 插孔連接至電腦的 **USB** 連接埠。顯示器的觸控模組支援簡便的隨插即用操作。不需要在電腦上安裝其它驅動程式。

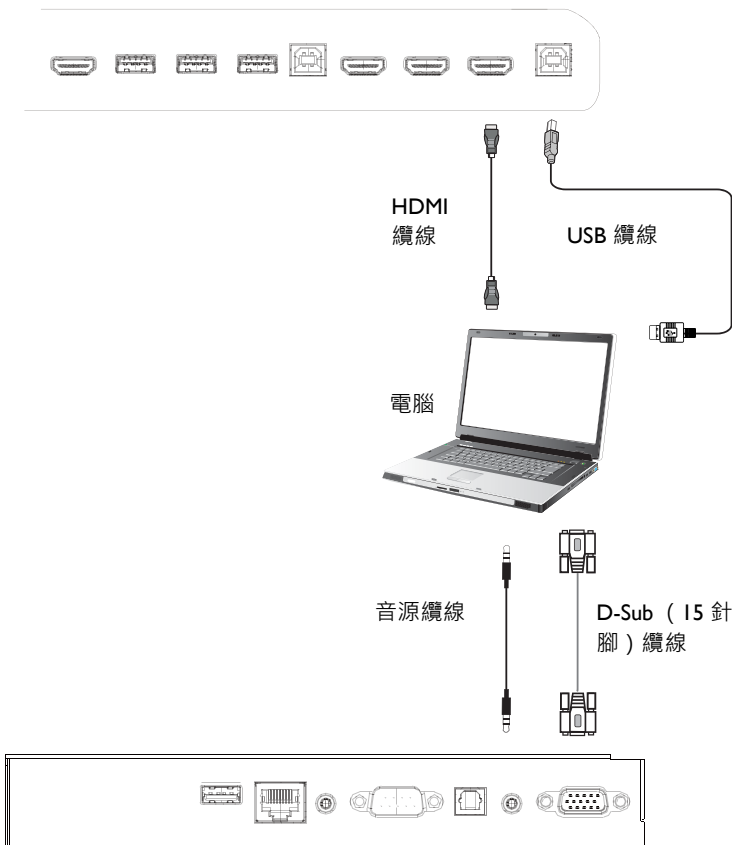

- 啟動觸控模組時，避免阻擋觸控螢幕框（感應器位在其中）。
- 強烈建議將顯示器直接連線至 PC 或筆記型電腦。避免將顯示器連線至平板裝置，以免造成無法觸控。
- 如果出現任何殘影，請嘗試拔除所有 USB 纜線再重新插上。如果失敗影像持續出現，請使用其它 USB Type B 轉 A 纜線。
- **TOUCH 2** 連接埠必須連接 **HDMI IN 3** 或 **VGA**。

連接數位輸入

1. 使用 **HDMI 纜線**，將電腦或 A/V 裝置（例如 VCR 或 DVD 播放器）的 HDMI 輸出插孔連接至顯示器上的 **HDMI 輸入插孔**。
2. 若要檢視此輸入的影像，請按下遙控器的 ，切換至個別的輸入來源。

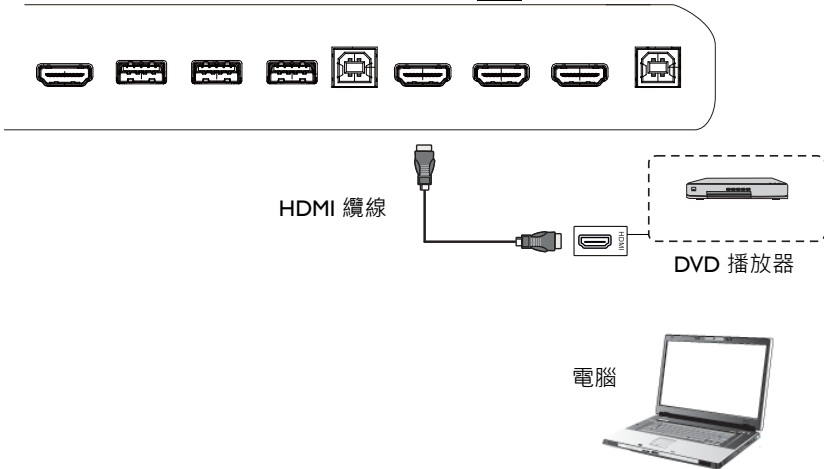

- 未提供適用的纜線（需另購）。
- 顯示器可供選取雙重顯示器模式。
- **TOUCH 1** 連接埠必須連接 **HDMI IN 1** 或 **HDMI IN 2**。

連接視訊輸出

對於電腦：

1. 使用 HDMI 纜線從 **HDMI OUT** 連接到裝置的個別插孔。
2. 插入電源線，並開啟電源。
3. 按下遙控器的  開啟顯示器。

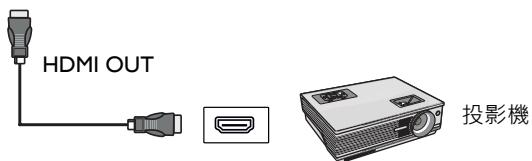
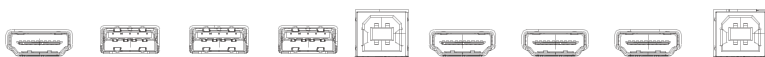

連線至序列埠

直接將電腦連接到輸入 / 輸出端子的 **RS232** 連接埠。

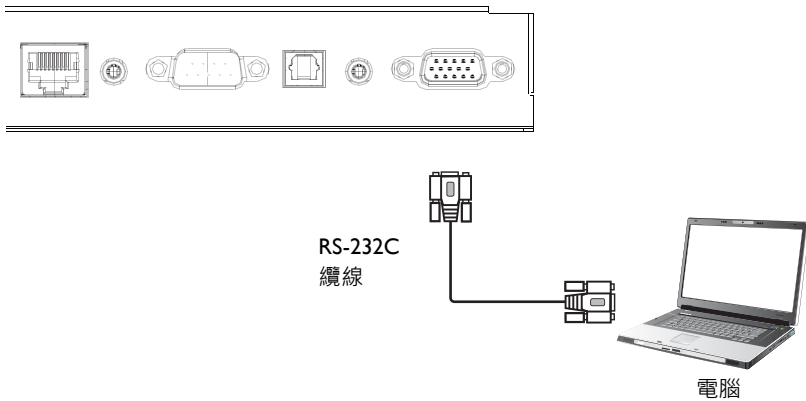

- 未提供適用的纜線（需另購）。
- 此連線僅適用於直穿式 RS-232C 纜線。
- 使用序列埠線連接中央控制設備及機器，即可透過中央控制設備控制機器的部份功能，例如：機器開啟 / 關閉，以及調整音量等等。

連接電源

將電源線一端連接至顯示器上的**電源插孔**，並將電源線另一端連接至適當的電源插座（若插座開關已關閉，請開啟開關）。

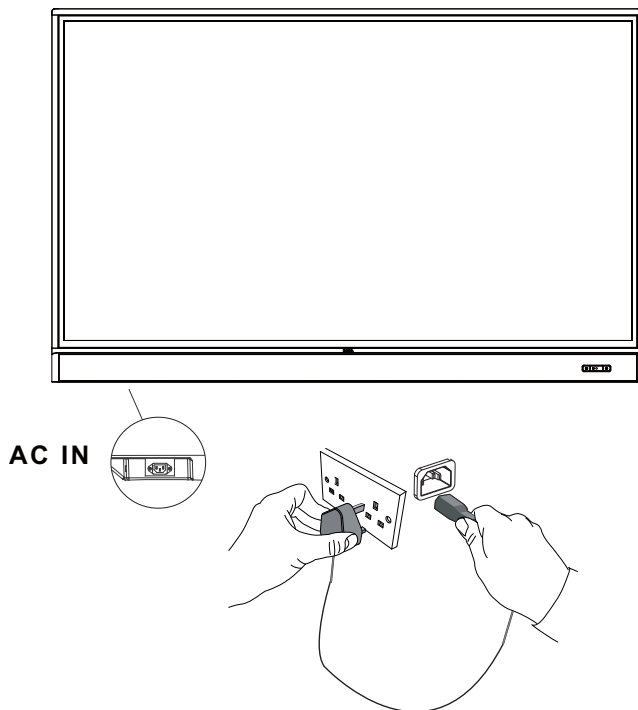

- 隨附的電源線僅適用於 100-240V 的 AC 電源。
- 圖中所示的電源線與插座，可能與您所在國家 / 地區使用的電源線和插座有所不同。
- 請僅使用適合您所在國家 / 地區的電源線。請勿使用疑似損壞或磨損的電源線，或是更換電源線的插頭類型。
- 使用延長線或多插座配電板時，請注意電力負荷。
- 使用者不得自行維修顯示器內部零件。請勿鬆開任何外蓋螺絲或卸除外蓋。顯示器內部會產生危險電壓。若您想要移動顯示器，請關閉電源並拔下電源線插頭。
- 圖片僅供參考。

基本操作

開啟或關閉顯示器

1. 務必按照第 18 頁的「[連接電源](#)」的指示。
2. 開啟顯示器前，請確定電源設定為**開啟**。系統將進入待機模式。

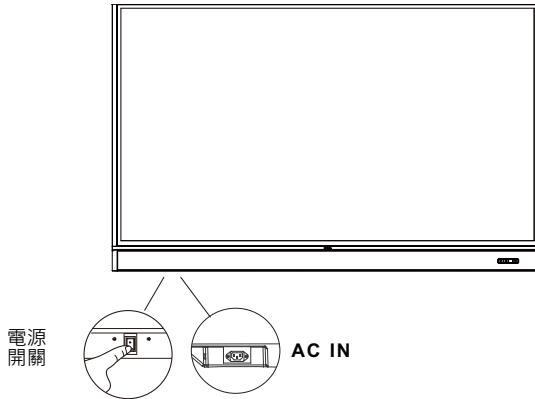

- 若要開啟顯示器，請按下控制面板或遙控器上的**電源**按鈕。
- 若要關閉顯示器，請按下控制面板或遙控器上的**電源**按鈕。系統將自動進入待機模式。
- 若要開啟顯示器，請按下控制面板或遙控器的**開啟 / 關閉**按鈕。
- 若要關閉顯示器，請按下控制面板或遙控器的**開啟 / 關閉**按鈕。系統將自動進入待機模式。

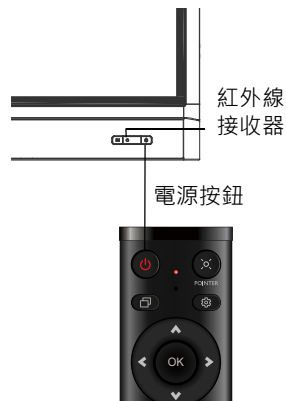

顯示器處於待機模式時仍會耗用電力。若要完全切斷電源，請將電源開關切換到關閉 (O)，然後從電源插座拔下電源線。

初始設定

將顯示器接上電源後，即可開啟顯示器電源。初次開啟顯示器電源時，將透過一系列的設定畫面引導您。請依照螢幕上的指示或下列步驟啟動顯示器並完成初始設定。

1. 開啟顯示器。等待顯示器啟動以顯示 **BenQ** 畫面。這可能需要一些時間。
2. 點選螢幕上的下一步可開始。請依照螢幕上的指示設定語言、日期和時間，以及網路。您也可以略過其中一些步驟，在日後完成設定即可。

OSD 設定

在一般下，您可以選取所需的輸入來源並調整背光。如需詳細資訊，請參閱第 33 頁的「輸入設定」。

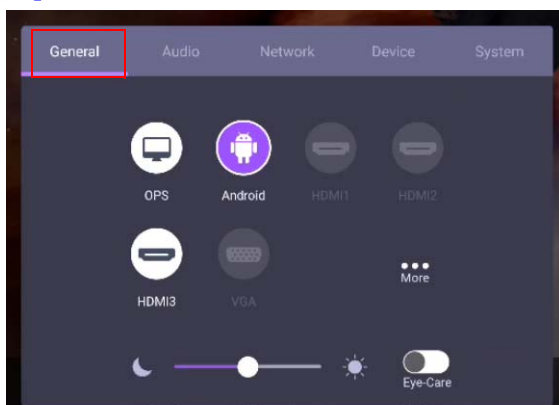

帳號資訊

提供三種帳號：訪客、系統管理者和多個使用者。

訪客

這可供訪客帳號之下共同使用。您能夠變更帳號相片、桌布、音量和亮度。

系統管理者

以系統管理者身分登入。在個人設定下，您可以變更大頭照、桌布和密碼。您也可以調整音量、亮度和設定自動登出。

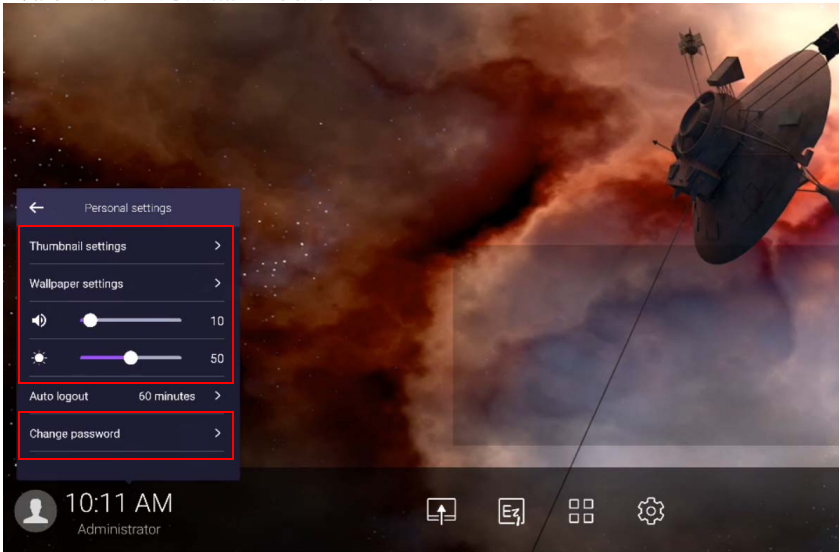

多個使用者

若要存取您的個人帳號，您必須請管理員先啟動 **AMS** 服務，並透過 **IAM** 服務建立您的帳號。如需詳細資訊，請參閱第 22 頁的「使用者管理」。

使用者管理

若要新增使用者，請聯絡 IT 管理員透過 **BENQ IAM** 網路服務建立您的帳號。

建立新帳號

1. 以管理員身分登入，並選擇 **IAM**。

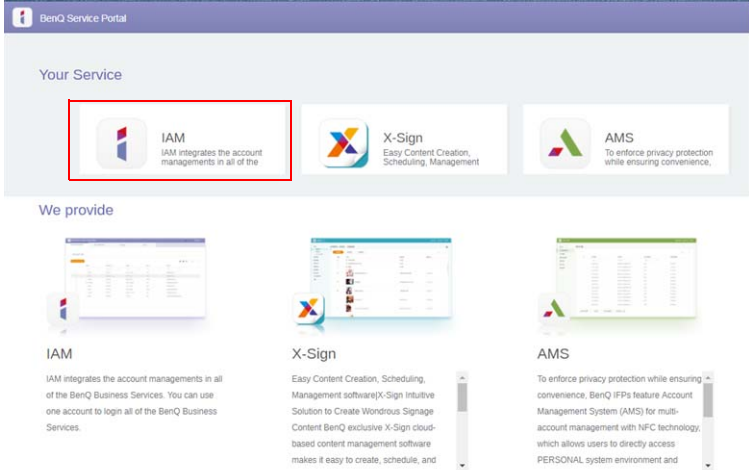

2. 按一下**建立新帳號**繼續進行。

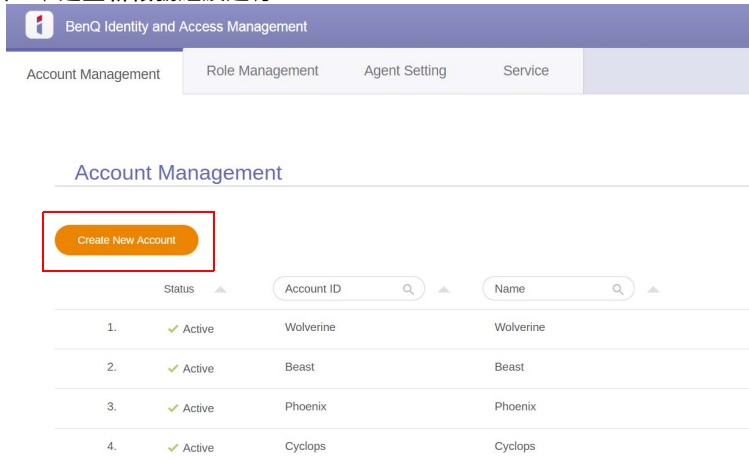

3. 填寫下列欄位，並按一下送出建立新的帳號。

BenQ Identity and Access Management Charles Logout

Account Management Role Management Agent Setting Service X-man

Create New Account

Account ID	<input type="text"/>	Service Setting	
Password	<input type="password"/>	Enable Service	Role
Confirm Password	<input type="password"/>	<input checked="" type="checkbox"/> X-Sign	<input type="text" value="channel_manager"/> Create a new role
Name	<input type="text"/>	<input checked="" type="checkbox"/> AMS	<input type="text" value="coordinator"/> Create a new role
E-mail	<input type="text"/>		
Company	X-man		
Country	United States		
Timezone	(UTC-05:00) Eastern Time (US & Cana)		
Note	<input type="text" value="within 150 characters"/>		

Submit Cancel

切換輸入訊號

若要選取輸入訊息，請進行下列其中一項：

- 按下遙控器上的  按鈕。
- 按下前面板上的**功能表**按鈕。
- 從螢幕的底部中心位置向上拖曳 **OSD** 功能表。
- 按下**更多**存取其它輸入來源下的圖片設定。如需詳細資訊，請參閱第 36 頁的「**圖片設定**」。
- 使用者可啟用 **OSD** 功能表的 **Eye-Care**。

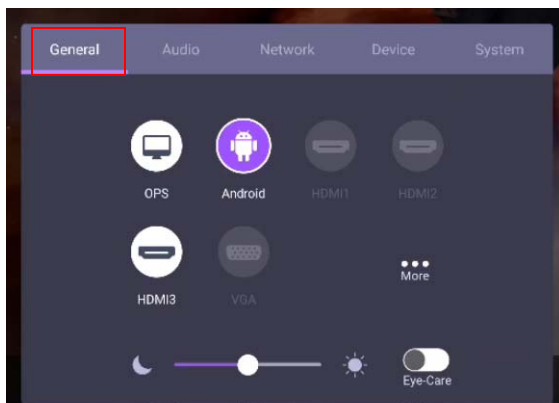

Eye-Care 解決方法

波長 455 nm 以下的藍光會影響視力，造成眼睛老化。**Eye-Care** 解決方案的設計能夠保護視力：顯示器採用專利的護眼模式技術，達到不閃爍的效能，而且發出的藍光極低，可避免長時間注視顯示器造成的眼睛緊繃、眼睛疲勞和黃斑部病變。此外，先進的防眩光螢幕處理能夠大幅減少造成看不清楚的反射和眩光，藉以達到最佳的生產力和舒適度。



長時間使用顯示器的建議事項：

- 連續使用 30 分鐘，眼睛休息 10 分鐘。
- 每次注視顯示器 20 分鐘，眼睛看遠方 20 秒。
- 眼睛酸澀而且緊繃時，請閉眼睛一分鐘，眼球朝所有方向轉動。

若要啟用智慧護眼模式解決方案：

- 在**一般**底下啟用護眼模式功能。
- 進入**裝置 > 顯示 > Eye care** 選項。

功能表	描述
標準	Eye-Care 功能啟用時，設定為預設值。
人體偵測	啟動 PIR 動態感應器偵測人體，並觸發護眼模式保護機制。
自動亮度	面板背光將根據周圍環境光自動調整。

下載軟體

BenQ 會定期推出更新軟體，加入與顯示器相關的功能或應用程式。若要檢查是否有適用的更新軟體或欲取得的軟體授權金鑰，請造訪 <https://business-display.benq.com/en/findproduct/signage/software/partner-software/download.html>。輸入序號（可以在顯示器背面的貼紙找到）後，按一下**確定**即可進入軟體下載頁面。

設定網際網路連線

顯示器必須連線到網路，才能進行 OTA 更新或瀏覽網際網路。



若要在 Android 作業系統中找出 MAC 位址，請進入 **設定 > 系統 > 關於 > 狀態**。

網路設定

在主畫面上，進入**設定 > 系統 > 關於 > 狀態**。如果未顯示任何 IP 位址，請將顯示器連接到乙太網路纜線。

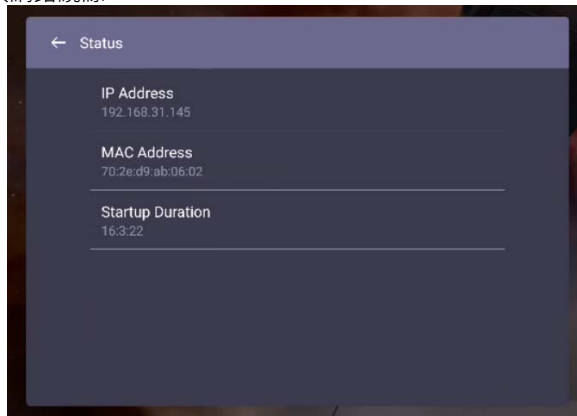

無線連線

您必須使用無線配接卡，才能透過無線方式將顯示器連接到網際網路。如需配置無線連線的詳細資訊，請聯絡當地經銷商。

1. 按下遙控器上的 ，或進入 **網路 > Wi-Fi**。

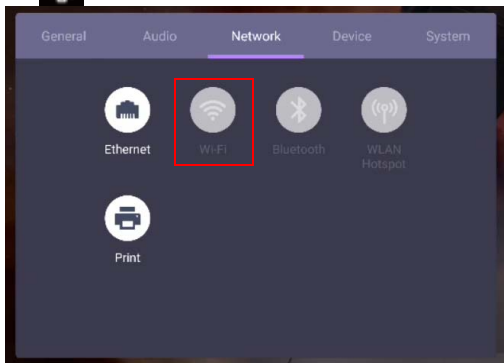

2. 插入 Wi-Fi 硬體鎖，切換工具會自動變更為**開啟**。螢幕上將顯示可用網路的清單。

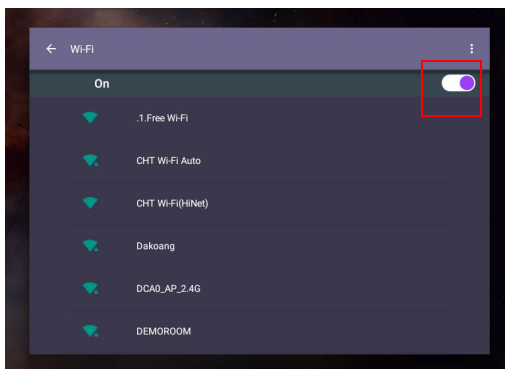

3. 輕觸網路的名稱以連線至網路。如果第一次使用網路，將需要密碼。輸入密碼並按下**連線**。裝置隨即連線至 **WLAN**。

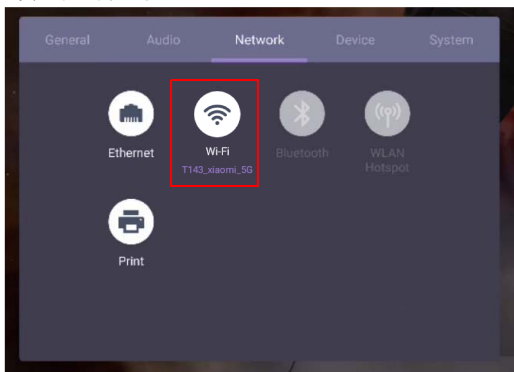

- 如果要連接到受保護的無線網路，請在出現提示時輸入無線網路存取的密碼，並點選**連線**。
- 對於無線連線，BenQ 裝運的產品不含無線顯示轉換器，因此，您需要另行向當地經銷商選購。

更新軟體

軟體有新版本時，每次您開啟顯示器，系統都會自動偵測更新，並提示您可下載更新軟體。如果要更新軟體，請選擇**網路更新**或**USB 更新**以繼續更新。您也可以略過此步驟，日後再更新軟體。

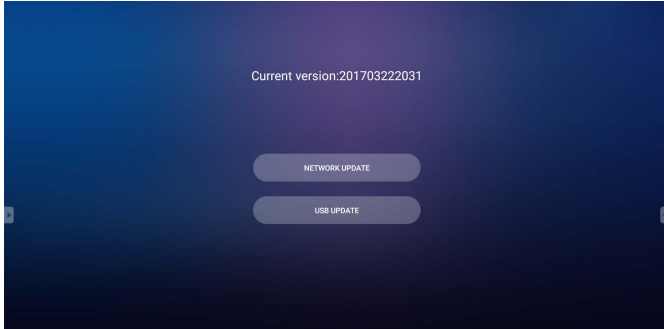

若要手動更新軟體：

1. 進入系統 > 關於 > 系統更新。

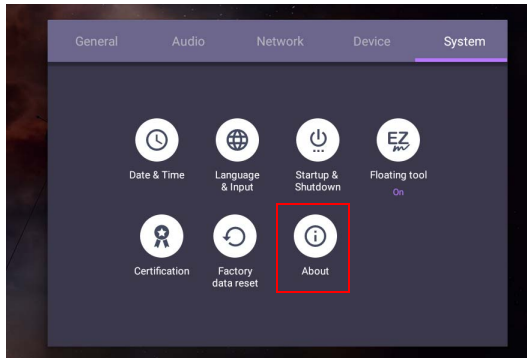

2. 如果有更新可用，系統將開始更新。



- 軟體更新程序可能需要一段時間才能完成。
- 在更新程序期間，請勿關閉裝置或中斷網際網路連線。軟體更新程序期間的任何中斷都可能造成顯示器永久損壞。

調整音源音量

若要調整音源音量，您可進行下列其中一項：

- 按下遙控器的 **V+** / **V-** 調整音量。
- 按下顯示器前面板上的 **🔊** / **🔊**。
- 進入設定 > 音訊調整音量。如需詳細資訊，請參閱第 34 頁的「音訊設定」。



使用觸控螢幕

您可以使用光學觸控螢幕控制作業系統。觸控螢幕可以模擬基本的滑鼠功能，並支援 Windows 10/8/7/XP、Mac OS 10.11~10.14、Chrome OS 58 和 Android 的多點觸控功能。下表顯示可在觸控螢幕上使用的手勢清單。

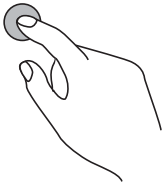
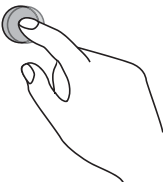
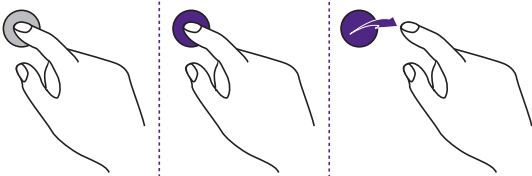
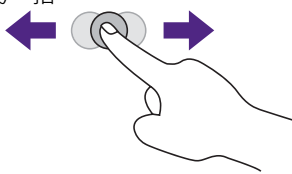

- 確定已經將顯示器的 USB 纜線連接到電腦。
- Windows 是 Microsoft Corporation 在美國及其它國家的註冊商標。

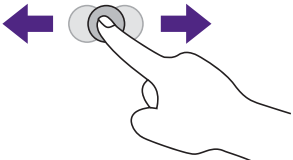
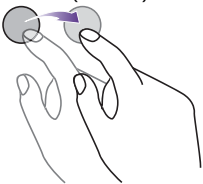
作業系統功能	手勢動作
適用於 Windows XP、Windows 7、Windows 8 及 Windows 10	
按一下	<p>點一下螢幕。</p> 
按兩下	<p>點兩下螢幕。</p> 
按一下右鍵	<ol style="list-style-type: none"> 1. 按下目標。 2. 按住並等候藍色圓圈出現。 3. 放開手指。 
拖放	<p>向左或向右拖曳一指。</p> 

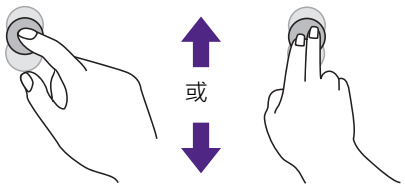
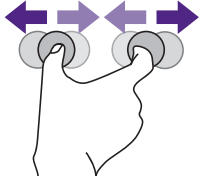
作業系統功能	手勢動作
適用於 Windows 7、Windows 8 及 Windows 10	
選擇	<p>向左或向右拖曳一指。</p> 
向上平移 / 向下平移 / 返回 / 前進	<p>朝所需方向快速拖曳手指（撥動）。</p> 
<p>多點觸控功能 對於 Windows 7 - Home Premium、Professional、Enterprise 及 Ultimate 版本</p>	
按一下右鍵	<ol style="list-style-type: none"> 1. 按下目標。 2. 另一指點一下螢幕。 3. 放開第二指。 
捲動	<p>向上或向下拖曳一指或兩指。</p> 
縮放	<p>兩指分開或收合。</p> 

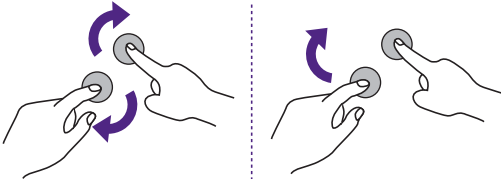
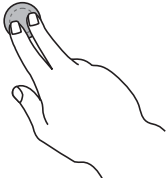
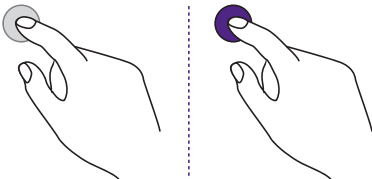
作業系統功能	手勢動作
特定應用程式支援	<ul style="list-style-type: none"> • 兩指朝反方向分開。 • 以一指繞另一指。 
特定應用程式支援	<p>同時點兩指。 目標應該位在兩指之間的中間點。</p> 
適用於 Windows XP 及 Windows 7	
從 Windows 睡眠模式喚醒 (S3)	<p>按住 4 秒。</p> 

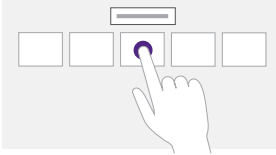
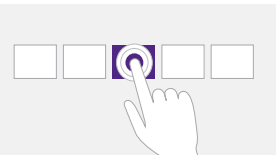
手勢	描述
適用於 Windows 8	
	<p>按住進行學習 這個觸控互動將顯示無須採取動作的詳細資訊或指引視覺效果（例如工具提示或操作功能表）。以此方式顯示的任何內容都不會妨礙使用者開始滑動手指時進行平移。</p>
	<p>點選主要動作 點選項目將叫用項目的主要動作，例如啟動應用程式或執行指令。</p>

手勢	描述
	<p>滑動進行平移</p> <p>滑動主要用於平移互動，但是也可用於移動、描繪或書寫。滑動也可用來藉由拖曳（在選項按鈕之類相關的多個物件上滑動手指）的方式鎖定多個較小的項目。</p>
	<p>撥動以進行選取、發出指令和移動</p> <p>朝垂直於平移方向的角度短距離滑動手指，選取清單或格線（<code>ListView</code> 及 <code>GridLayout</code> 控制項）中的物件。顯示選取物件時相關指令的應用程式列。</p>
	<p>捏合和伸展以進行縮放</p> <p>捏合和伸展手勢通常用於調整大小，而且也能夠以「情境式縮放」跳到內容的開端、末端和任何位置。「情境式縮放」控制項提供項目群組顯示的縮小檢視，而且可用來快速返回項目。</p>
	<p>轉動以進行旋轉</p> <p>以兩指以上的手指轉動可旋轉物件。</p>

使用觸控螢幕的重要說明

觸控螢幕出現不易操作的跡象時，請清理螢幕框。

- 清理螢幕前，務必將顯示器關閉，並拔除電源線。
- 定期清除螢幕和紅外線塑膠濾鏡上的灰塵。建議使用少量酒精來清潔紅外線塑膠濾鏡。
- 為了避免損壞螢幕，請不要使用任何有磨蝕作用的物質擦拭螢幕。
- 使用中性清潔劑清理觸控螢幕。避免使用含腐蝕性物質的清潔劑，例如香蕉油或氨水。
- 將無絨的乾淨軟布沾上中性清潔劑，清理觸控螢幕。
- 請勿直接將清潔劑噴灑在螢幕表面或機身。這可能導致觸控螢幕短路。
- 請勿讓日光或聚光燈直射觸控螢幕。

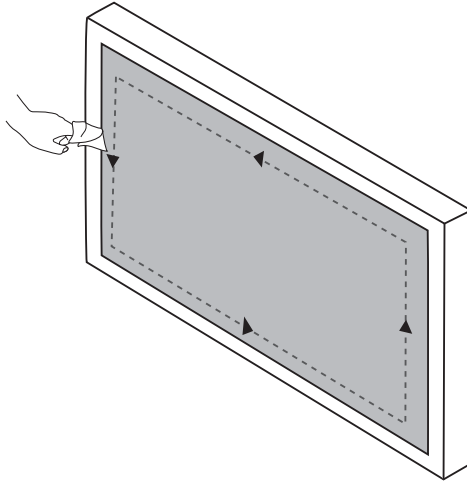

功能表操作

一觸即控功能表操作

如下所示，從螢幕的底部中心位置向上拖曳 **OSD** 功能表以進入 **OSD** 功能表。

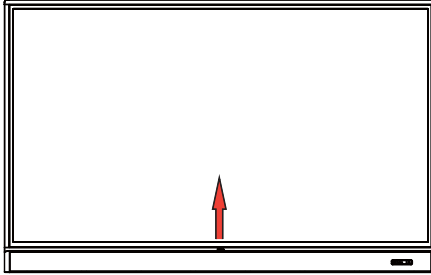



設定功能表

輸入設定

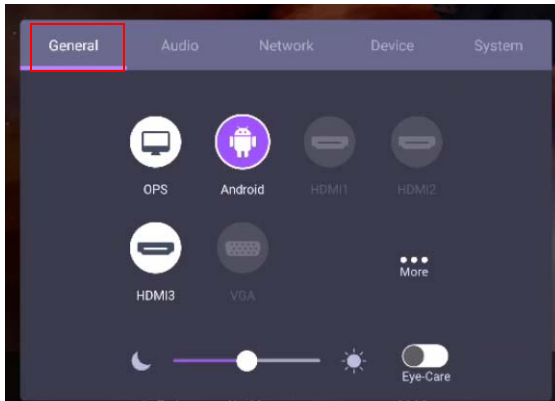
按下遙控器上的 、或按下前面板的**功能表**，或從底部中間位置拖曳至螢幕中央，進入 **OSD** 功能表。



- 按下遙控器上的  並按下**確定**以確認，或直接按一下所需的輸入來源。
- 按下遙控器上的  或按一下功能表外部的空白區域以退出功能表。
- 您可啟用 **OSD** 功能表的 **Eye-Care** 功能。**Eye-Care** 可切換顯示器為低藍光模式，並啟動不閃爍功能。
- 亮度列可用來調整顯示器的亮度。

音訊設定

進入音訊以進入音訊功能表。

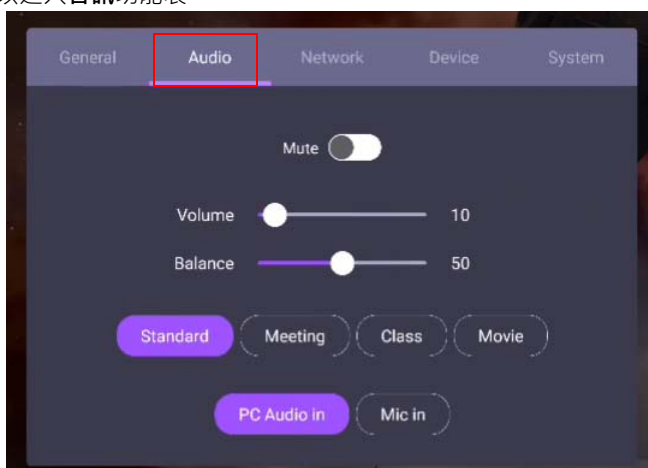

- 按下遙控器上的 ▲/▼/◀/▶ 並按下**確定**以確認，或直接按一下項目。
- 按下遙控器上的  或按一下功能表外部的空白區域以退出功能表。

功能表	描述
音量	拖曳旋鈕調整音量。
平衡	拖曳旋鈕調整平衡。
聲音環境	輕觸預設聲音環境。選項為標準、會議、課堂或電影。
聲音來源	輕觸預設聲音來源。選項有 PC 音訊輸入和麥克風輸入。

- 直接滑動  可啟用或停用靜音。

顯示設定

離開 Android 系統，並連接到其它來源，例如 VGA、HDMI、OPS。然後進入顯示。

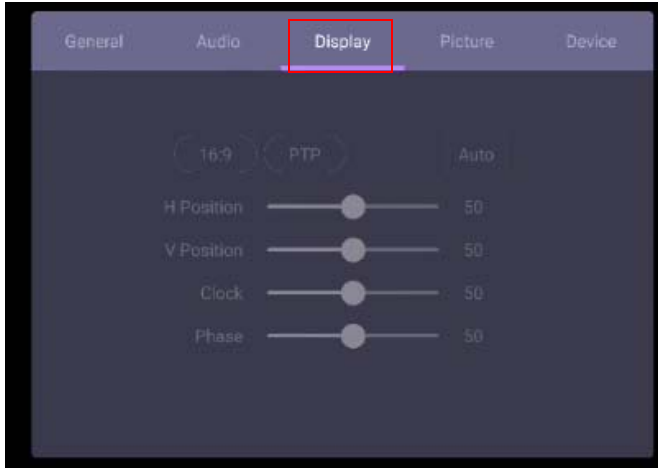

- 按下遙控器上的 ▲/▼/◀/▶ 並按下**確定**以確認，或直接按一下項目。
- 按下遙控器上的  或按一下功能表外部的空白區域以退出功能表。
- 按下遙控器上的 ◀/▶ 並按下**確定**可調整影像。

功能表	描述
長寬比	按下遙控器上的 ◀ / ▶ 或按一下長寬比。選項包括 16:9 或 PTP 。您也可以選取 自動 調整影像。

- 在感應器的範圍內未偵測到任何人時，顯示器將自動進入省電模式。
- 在感應器的範圍內長時間未偵測到任何人時，顯示器將自動關閉。

調整設定（僅 VGA）

水平位置、垂直位置、時脈和相位功能可用來手動調整影像。

功能表	描述
水平位置	按下可向左或向右移動畫面。
垂直位置	按下遙控器上的 確定 或按一下開關以鎖定或解除鎖定顯示器前面板的遙控器 IR 感應器。

圖片設定

離開 Android 系統，並連接到其它來源，例如 VGA、HDMI、OPS。然後進入圖片。

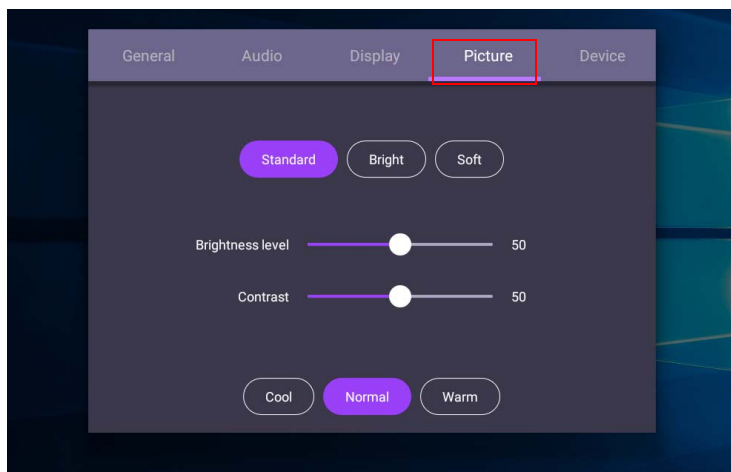

- 按下遙控器上的 ▲/▼/◀/▶ 並按下**確定**以確認，或直接按一下項目。
- 按下遙控器上的  或按一下功能表外部的空白區域以退出功能表。

功能表	描述
圖片模式	按下遙控器上的 ▲/▼/◀/▶ 或按一下圖片模式。選項有 標準、明亮和柔和 。
色溫	按下遙控器上的 ▲/▼/◀/▶ 或按一下影像的預設色溫。選項有 冷色、一般或暖色 。
亮度	按下遙控器的 ◀ / ▶ 或拖曳旋鈕調整亮度。
對比度	按下遙控器上的 ◀ / ▶ 或拖曳旋鈕調整對比。

更多設定

進階設定 (Android 系統)

進入裝置 > 進階設定。

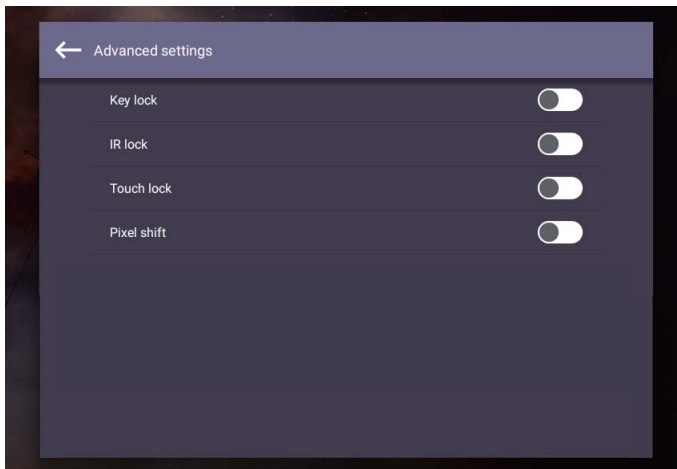
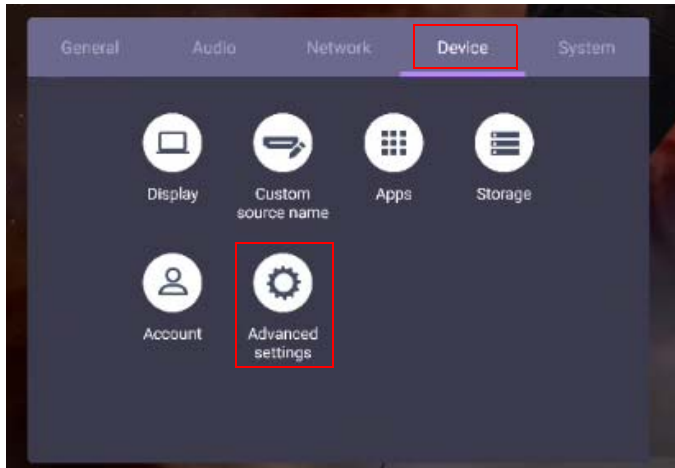

- 按下遙控器上的 ▲/▼/◀/▶ 並按下**確定**以確認，或直接按一下項目。
- 按下遙控器上的  或按一下功能表外部的空白區域以退出功能表。

功能表	描述
按鍵鎖定	按下遙控器上的 確定 或按一下開關以鎖定或解除鎖定顯示器前面板的按鈕。
IR 鎖定	按下遙控器上的 確定 或按一下開關以鎖定或解除鎖定顯示器前面板的遙控器 IR 感應器。
觸控鎖定	按下遙控器上的 確定 或按一下開關以鎖定或解除鎖定螢幕。

像素偏移	按下遙控器的 確定 或按一下圖示設定像素偏移，避免影像殘留。
------	---------------------------------------



- 如果鍵盤、IR 和觸控全部一次鎖定，請按照步驟解除鎖定：按下遙控器上的  按鈕 5 秒。
- 請參閱第 2 頁的「本顯示器 LCD 面板注意事項」以檢視更多有關影像殘留的資訊。

其它輸入來源

離開 Android 系統，並連接到其它來源，例如 VGA、HDMI、OPS。如需按鍵鎖定、IR 鎖定、觸控鎖定和像素偏移的詳細資訊，請參閱第 37 頁的「[進階設定 \(Android 系統\)](#)」。

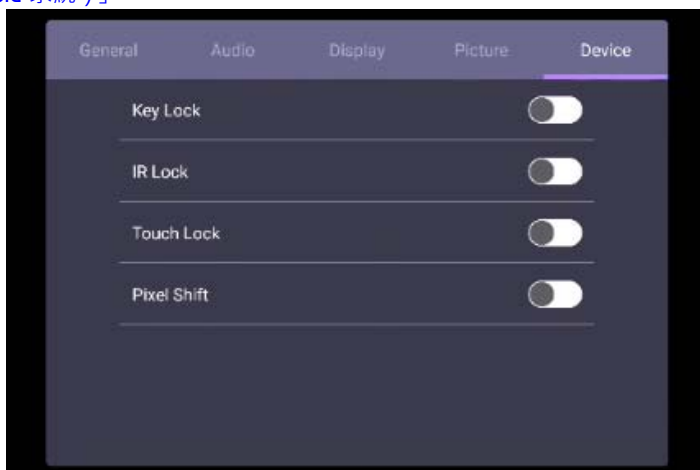

系統設定

在主畫面上，選取設定 > 系統以進入系統設定。

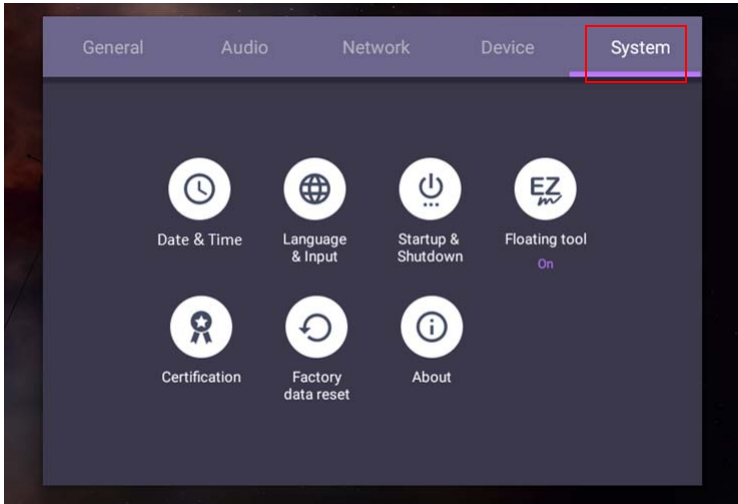

- 按下遙控器上的  或按一下功能表外部的空白區域以退出功能表。

選項	描述
日期與時間	按一下可設定 Android 的日期與時間及其格式。
語言和輸入	按一下可設定 Android 的語言、鍵盤與輸入法。
開關機設置	按一下可設定啟始頻道、 OPS 啟動選項、 Wake on Lan 和 關機提醒 。如需詳細資訊，請參閱第 43 頁的「開關機設置」。
浮動工具	按一下可開啟和關閉浮動工具。如需詳細資訊，請參閱第 47 頁的「浮動註解工具列」。
關於	按一下可檢視 Android 的系統資訊。



使用者可用的儲存空間量取決於預先安裝的應用程式及影像佔用的儲存空間總量而定。

Proxy 設定

- 進入網路 > 有線網路。

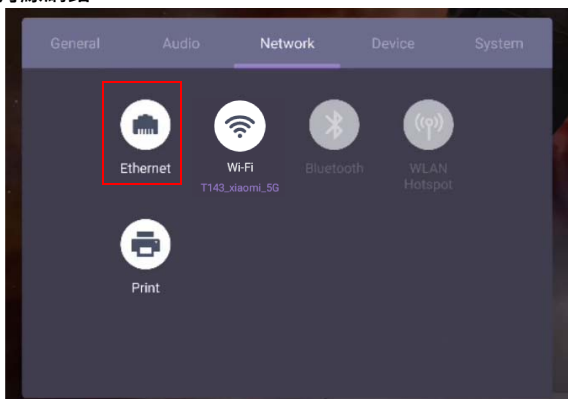

- 按下 **Proxy** 進入 Proxy 設定。您可以選擇無、手動和 **Proxy** 自動配置。

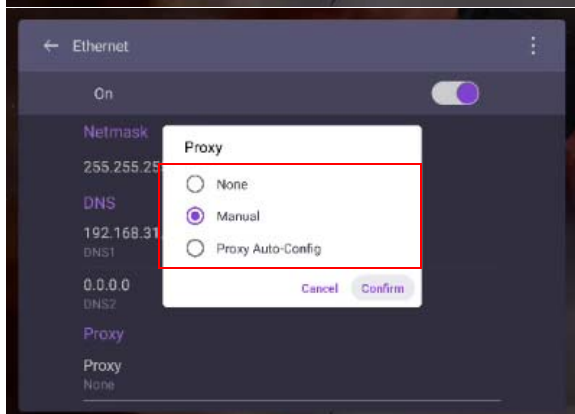
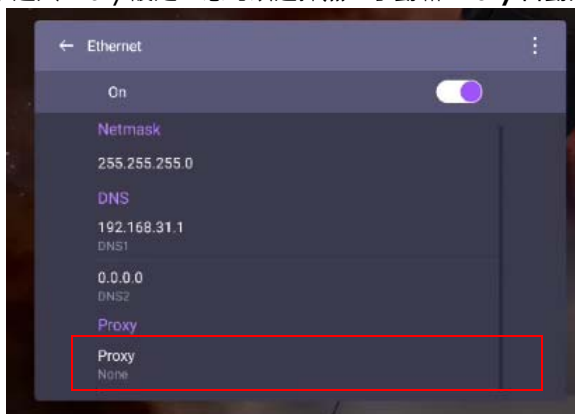

- 輸入 Proxy 主機名稱。

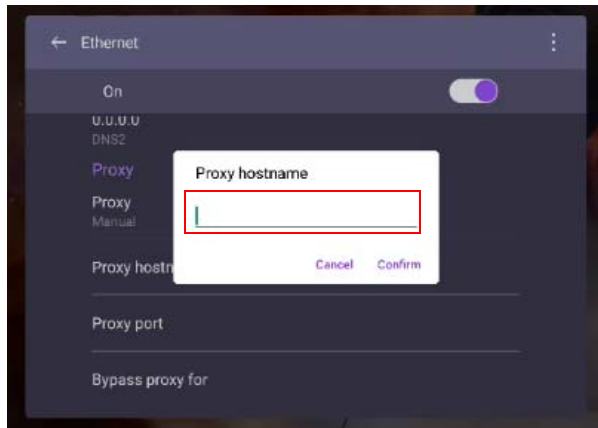
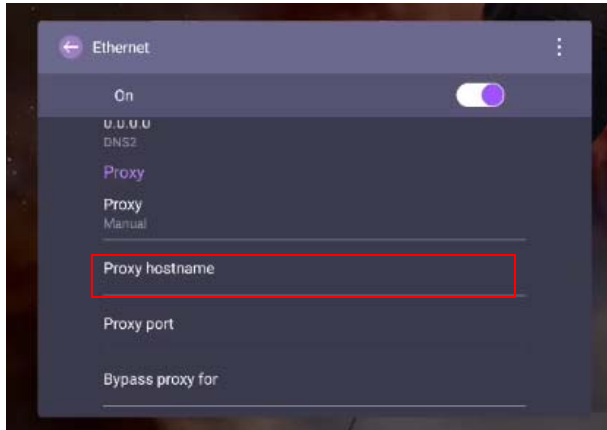

- 進入使用頻道。

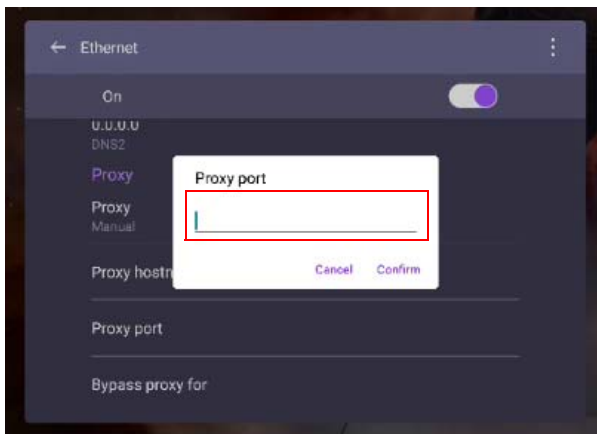
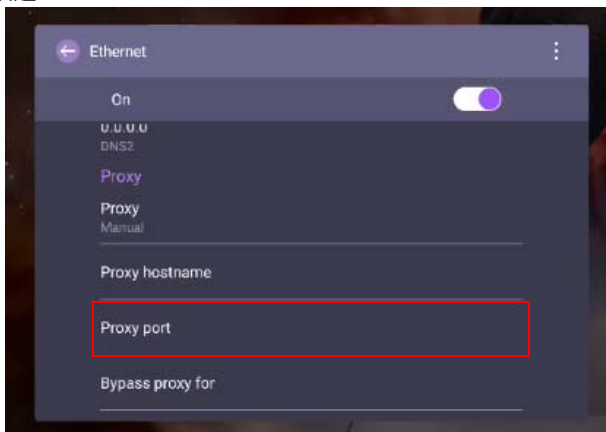

開關機設置

- 進入系統 > 開關機設置。

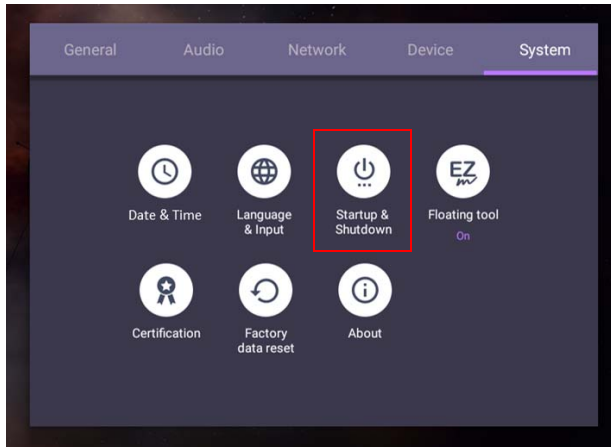

- 對於開機通道，可以選擇上次關機通道或其它來源。

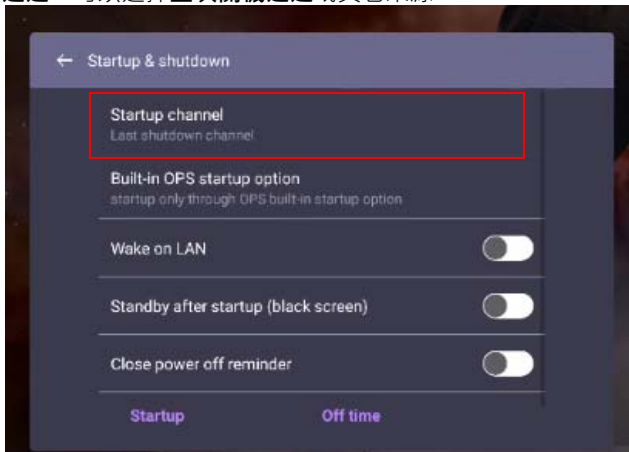

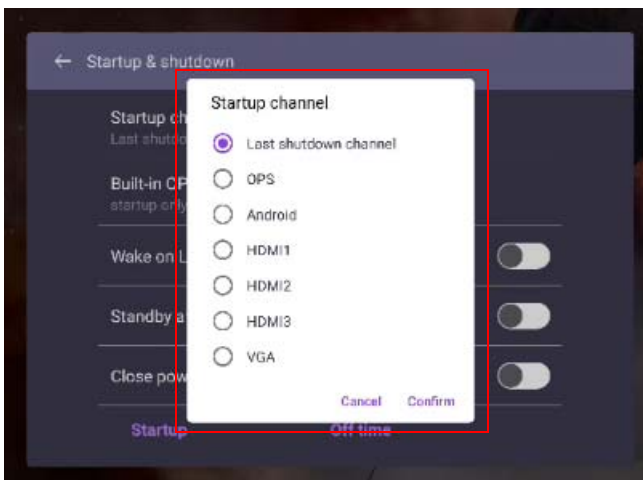

- 對於內置 OPS 啟動選項，您可以選擇僅透過內置 OPS 啟動選項啟動或任意通道都啟動。

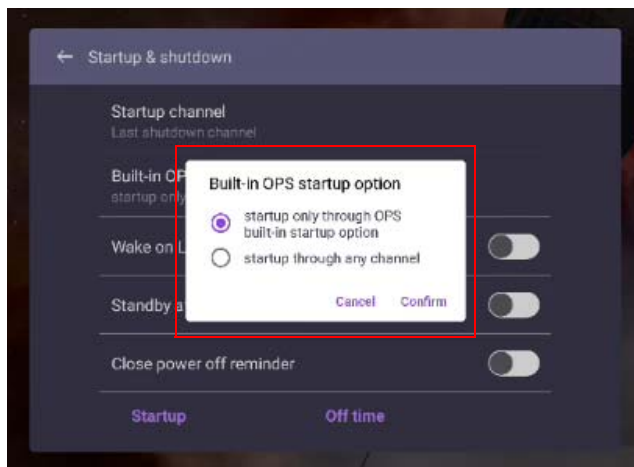

- 對於**關機提醒**，您可以設定開啟或關閉時間。選擇星期幾即可設定排程。

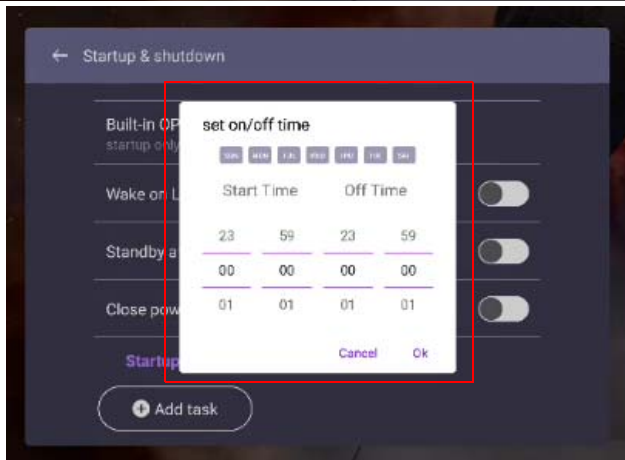
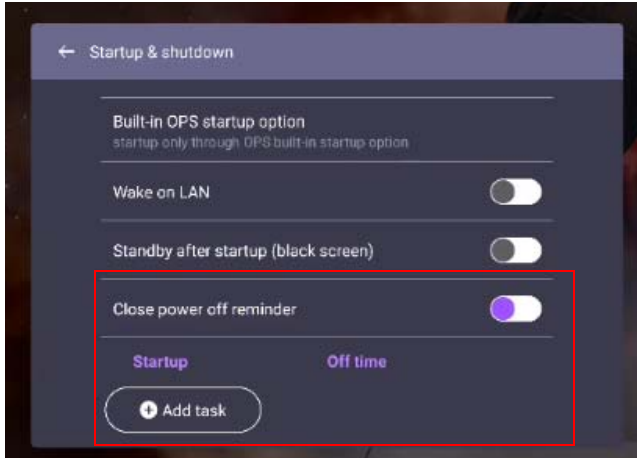

Android 系統介面





請注意，這是封閉式 Android 作業系統。無法在此系統下載和使用未經授權的應用程式。

主介面

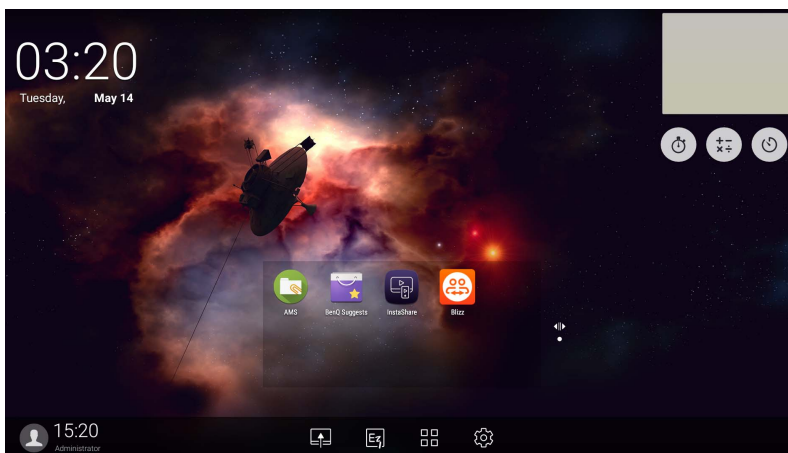
顯示器預設啟動 Android 主介面。











若要瀏覽 Android 主介面：

- 按下遙控器上的  或前面板的首頁按鈕可返回主介面。
- 按下遙控器上的  或從螢幕的底部中心位置向上拖曳 **OSD** 功能表，進入 **OSD** 功能表選取輸入。

浮動註解工具列

浮動註解工具列是便利的功能，可讓您在顯示器顯示的任何畫面上快速撰寫或建立註解。在任何輸入來源下或 Android 介面中，以兩指相距大約 20 – 50 mm 按住螢幕超過 2 秒，即可啟動如下所示的浮動註解工具列功能表。



圖示	功能	描述
	關閉和移動	長按此按鈕並拖曳，在浮動註解工具列內移動。您也可按一下該按鈕關閉浮動工具列，並清除所有筆刷。
	註解	按一下可切換筆刷的色彩。色彩選項有藍色、紅色、綠色及黑色。  手掌橡皮擦可讓您在書寫時用手掌清除畫面的任何內容，完全不需要切換到橡皮擦。
	白板	按一下可啟動 EZWrite 5.0 。
	全部清除	按一下可清除畫面上的所有註解。  您也可以將手握拳清除觸控螢幕上的任何文字或繪圖，快速清除任何註解。
	檔案資料夾	按一下可開啟最近的檔案資料夾。
	螢幕截圖	按一下可拍攝螢幕截圖。
	錄製	按一下將開始錄製畫面。

AMS 檔案管理員概覽

- 點選  將啟動 **AMS**。藉由此應用程式，您可存取個人化的工作環境和設定，並在登入的任何 IFP 上管理您的檔案和帳戶。

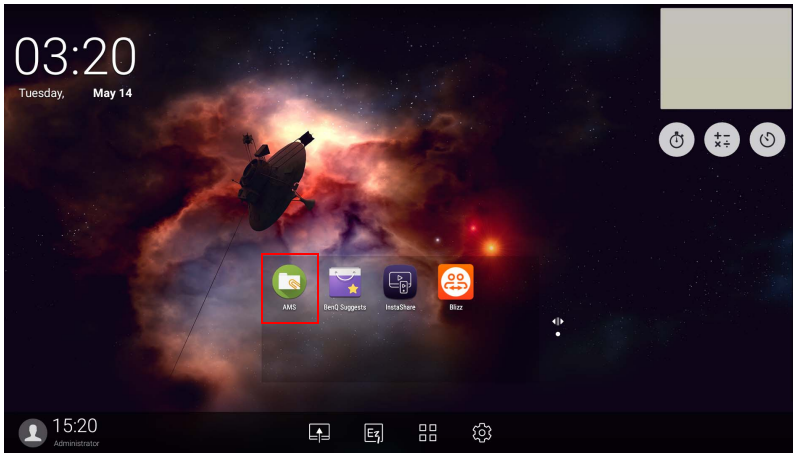

- 登入後，您將看見 4 個主要部份，如下表所述：

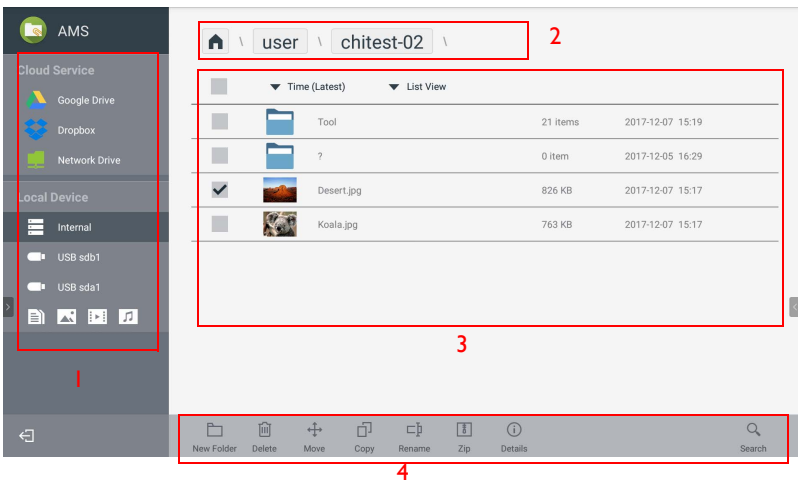

項目	描述
1. 來源選取	<ul style="list-style-type: none"> 您可以從 Google Drive、Dropbox 或 Samba 之類的雲端儲存服務開啟檔案。 您也可以從本機裝置如內部、我的資料夾或連接的 USB 開啟檔案。 <p> Google Drive、Dropbox 旁邊的圖示  顯示帳戶綁定於 AMS 服務。</p>
2. 資料夾路徑	您可以瀏覽此區域中的檔案資料夾。
3. 檔案清單	您可以查看所選儲存裝置中的檔案清單。
4. 操作標籤	您可以在此使用操作標籤編輯檔案。



一般使用者只能檢視自己的檔案，而本機管理員可以檢視網域之中所有使用者的檔案。

多媒體檔案



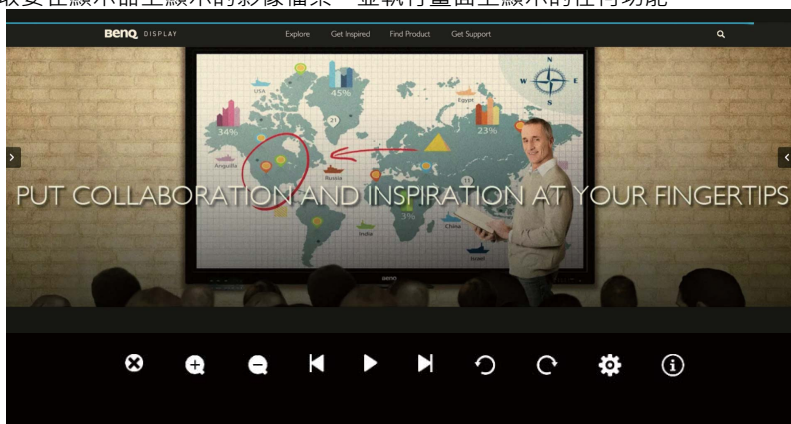

直接點選檔案圖示即可播放影像、音訊檔案和視訊等多媒體檔案。

圖片

選取要在顯示器上顯示的影像檔案，並執行畫面上顯示的任何功能。



圖示	功能
	關閉目前的影像檔案。
	放大目前的影像。
	縮小目前的影像。
	播放上一個影像。
	播放 / 暫停目前的播放。
	播放下一個影像。

	逆時針旋轉目前的影像。
	順時針旋轉目前的影像。
	進入設定。
	查看檔案名稱、建立日期、檔案大小和檔案格式的資訊。





支援的影像格式 (最高解析度)

檔案	圖片	支援的範圍
.bmp	BMP	最大解析度：8000 × 8000
		最小解析度：4 × 4
.gif	GIF	最大解析度：8000 × 8000
		最小解析度：4 × 4
.jpeg/.jpg	JPEG/JPG	最大解析度：8000 × 8000
		最小解析度：4 × 4
.png	PNG	最大解析度：8000 × 8000
		最小解析度：4 × 4

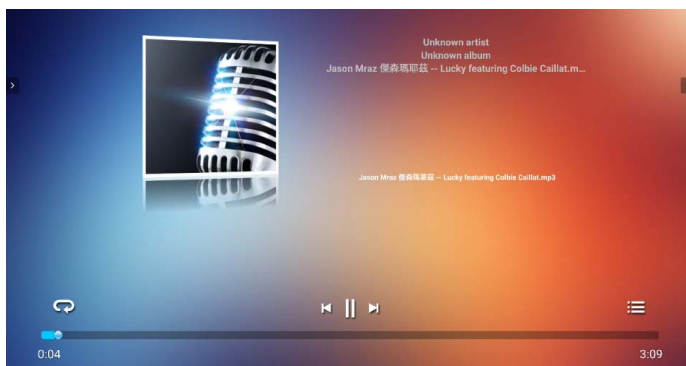
音訊

選取要播放的音訊檔案，並執行畫面上顯示的任何功能。



圖示	功能
	重複播放在播放清單中的音訊檔案。
	播放上一段音訊檔案。
	播放 / 暫停目前的音訊檔案。
	播放下一段音訊檔案。
	檢查音訊資訊。

支援的音訊格式 (Codec)

檔案	格式	音源轉碼器	支援的範圍
.aac	AAC	AAC	取樣率：8 K ~ 96 KHz
			位元速率：24 K ~ 576 Kbps
.ape	Monkey's Audio	Monkey's Audio	取樣率：最大 48 KHz
			位元速率：最大 1411 Kbps
.flac	FLAC	FLAC	取樣率：最大 192KHz
			位元速率：最大 1411 Kbps
.m4a	ALAC	ALAC	取樣率：8 K ~ 96 KHz
			位元速率：24 K ~ 576 Kbps
.mp3	MPEG Audio Layer3	MPEG1/2 layer3	取樣率：8 K ~ 48 KHz
			位元速率：32 K ~ 320 Kbps

檔案	格式	音源轉碼器	支援的範圍
.ogg	Vorbis	Vorbis	取樣率：8 K ~ 48 KHz
			位元速率：最大 256 Kbps
.wav	WAV	LPCM	取樣率：8 K ~ 192 KHz
			位元速率：最大 320 Kbps

影片

選取要在顯示器上播放的視訊檔案，並執行畫面上顯示的任何功能。



圖示	功能
	調整視訊音量。
	播放上一個視訊檔案。
	播放 / 暫停目前的視訊檔案。
	播放下一段音訊檔案。

對於達到 4K 解析度支援的視訊格式 (Codec)

檔案	轉碼器		
副檔名	影片	音訊	最大傳輸率
.3g2	H.263	AAC、AMR_NB	1920*1088 30 Fps、5 Mbps
.3gp	H.264		3840*2160 30 Fps、160 Mbps
	H.263		1920*1088 30 Fps、5 Mbps
	MPEG-4		1920*1088 30 Fps、50 Mbps
.avi	H.263	MPEG1/2 Layer3、AAC、 LPCM	1920*1088 30 Fps、5 Mbps
	H.264		3840*2160 30 Fps、160 Mbps
	Mpge-1		1920*1088 30 Fps、80 Mbps
	MPEG-2		1920*1088 30 Fps、80 Mbps
	MPEG-4		1920*1088 30 Fps、50 Mbps
	MJPEG		1920*1080 30 Fps、150 Mbps
.flv	H.263	MPEG1/2 Layer3、AAC	1920*1088 30 Fps、5 Mbps
	VP6		1920*1088 30 Fps、40 Mbps
	H.264		3840*2160 30 Fps、160 Mbps
.f4v	H.264	AAC	3840*2160 30 Fps、160 Mbps
.mkv	H.264	AAC、MPEG1/2 Layer3	3840*2160 30 Fps、160 Mbps
	H.265		3840*2160 60 Fps、160 Mbps
	Vc-1		1920*1088 30 Fps、45 Mbps
.mov	H.264	AAC、PCM	3840*2160 30 Fps、160 Mbps
	H.265		3840*2160 60 Fps、160 Mbps
	MPEG-4		1920*1088 30 Fps、50 Mbps
	MJPEG		1920*1080 30 Fps、150 Mbps

檔案	轉碼器		
副檔名	影片	音訊	最大傳輸率
.mp4	H.264	AAC	3840*2160 30 Fps 、 160 Mbps
	H.265		3840*2160 60 Fps 、 160 Mbps
	MPEG-4		1920*1088 30 Fps 、 50 Mbps
.VOB	MPEG-2	MPEG1/2	1920*1088 30 Fps 、 80 Mbps
.mpg/.MPEG	H.264	MPEG1/2 Layer3 、 AAC	3840*2160 30 Fps 、 160 Mbps
	MPEG-1		1920*1088 30 Fps 、 80 Mbps
	MPEG-2		1920*1088 30 Fps 、 80 Mbps
.ts	H.264	AAC/AAC 、 MPEG1/2 Layer3	3840*2160 30 Fps 、 160 Mbps
	H.265		3840*2160 60 Fps 、 160 Mbps
	MPEG-2		1920*1088 30 Fps 、 80 Mbps
	MPEG-4		1920*1088 30 Fps 、 50 Mbps
	VC-1(AP)		1920*1088 30 Fps 、 45 Mbps

應用程式

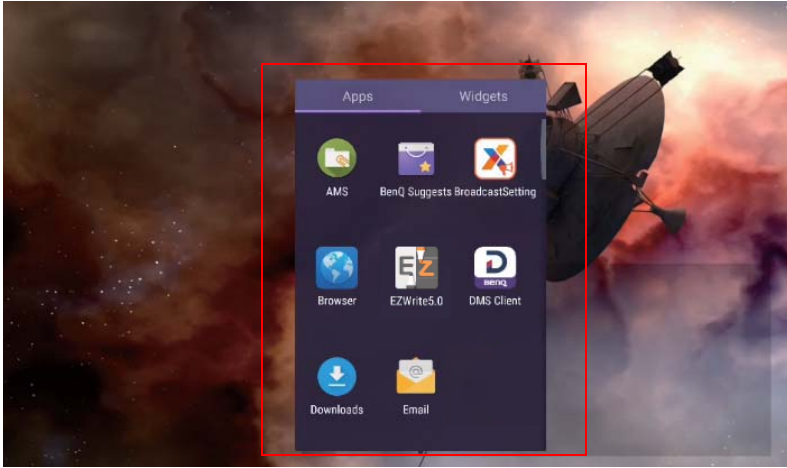

點選所需的應用程式將啟動應用程式。

BenQ Suggests

點選  將啟動 **BenQ Suggests**。使用此應用程式，即可檢視 BenQ 建議下載的應用程式。

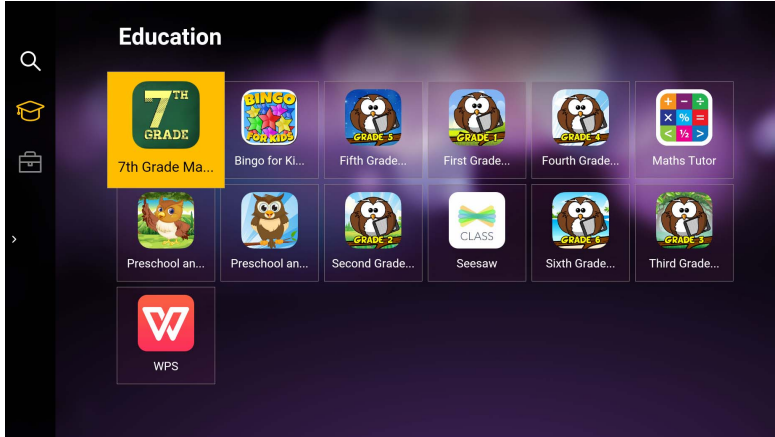

點選左面板上的類別即可瀏覽建議的應用程式。點選所選類別中的應用程式，檢視應用程式的基本說明。

功能	描述
搜尋 (🔍)	點選可搜尋應用程式。
教育 (🎓)	點選可顯示教育類別中建議的應用程式。
企業 (🏢)	點選可顯示企業類別中建議的應用程式。

離開 (←)

點選可關閉 **BenQ Suggests**。

InstaShare

點選  將啟動 **InstaShare**。藉由此應用程式，即可將顯示器畫面鏡映到智慧型手機或平板電腦上進行手動註解，也可將智慧型手機或平板電腦的畫面鏡映到顯示器。



啟動應用程式前，請務必確定顯示器已確實連線到網際網路。

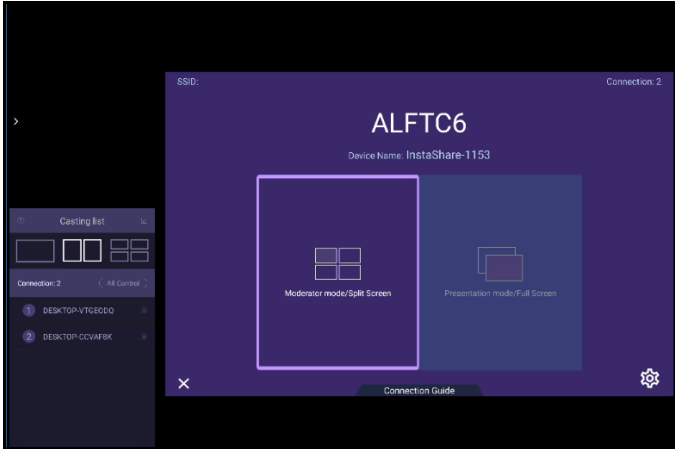

若要使用 **InstaShare**：

1. 請確認行動裝置（例如智慧型手機或平板電腦）和顯示器連接到同一個網路。
2. 按下連線指引並掃描 QR 碼，在行動裝置下載和安裝 **InstaShare** 應用程式。
3. 開啟行動裝置上的 **InstaShare**，然後按一下要連線的 **InstaShare ID** 名稱或輸入配對代碼。
4. 輸入顯示器右上角顯示的連線代碼，您也可以**在設定**  中找到連線代碼。
5. 行動裝置成功連線到顯示器後，顯示器會顯示確認訊息。點選顯示器上的**允許**確認連線。
6. 連線後即可：
 - 點選行動裝置上的**螢幕鏡映**，將顯示器畫面鏡映到行動裝置上。
 - 點選行動裝置上的 ，將裝置畫面鏡映到顯示器上。
 - 使用行動裝置做為遙控器來操作顯示器。



連線後，顯示器或行動裝置上進行的任何操作也將顯示在行動裝置和顯示器。

您也可以點選顯示器右下角的**設定** (⚙️) · 修改 **InstaShare** 的設定 · 例如 **InstaShare ID** 名稱 · 連線代碼或鏡映確認訊息。

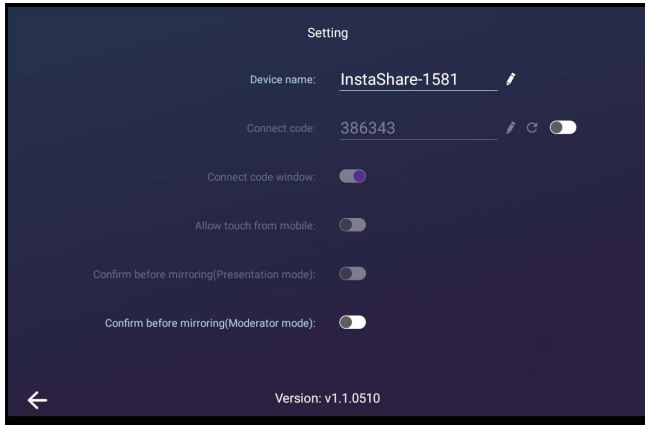

InstaQPrint

點選  將啟動 **InstaQPrint**。藉由此應用程式 · 可使用 **Wi-Fi** 或遠端印表機列印檔案或網站影像。



- 啟動應用程式前 · 請務必確定顯示器已確實連線到網際網路。
- 如需支援的印表機的清單 · 請參閱 https://printhead.com/list_of_supported_printers.php。



1. 點選左面板的選項 · 並瀏覽選取所需列印的檔案、相片、頁面或影像。
2. 點選**管理印表機**選擇所需使用的印表機。
3. 若要選取印表機：
 - 點選左面板的可用印表機清單選項。
 - 點選**掃描 Wi-Fi** 印表機自動搜尋印表機。
 - 點選**手動設定**手動新增印表機。

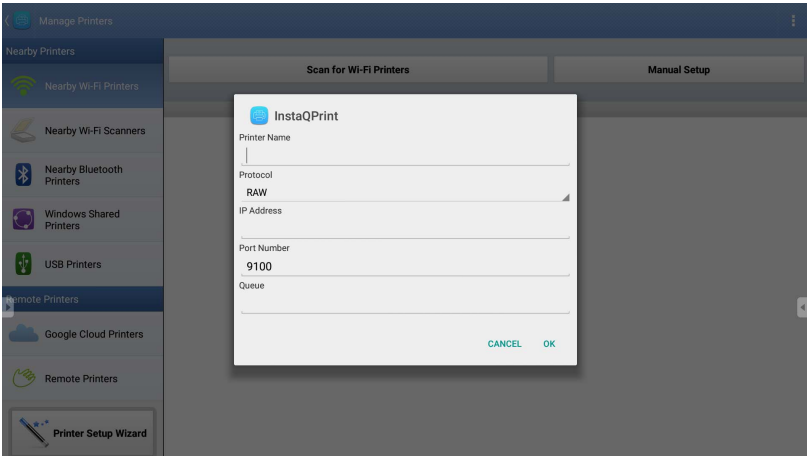

WPS Office

點選  將啟動 **WPS Office**。使用此應用程式，可開啟的文件檔案包括 PDF 以及 Microsoft Word、PowerPoint 和 Excel 文件。

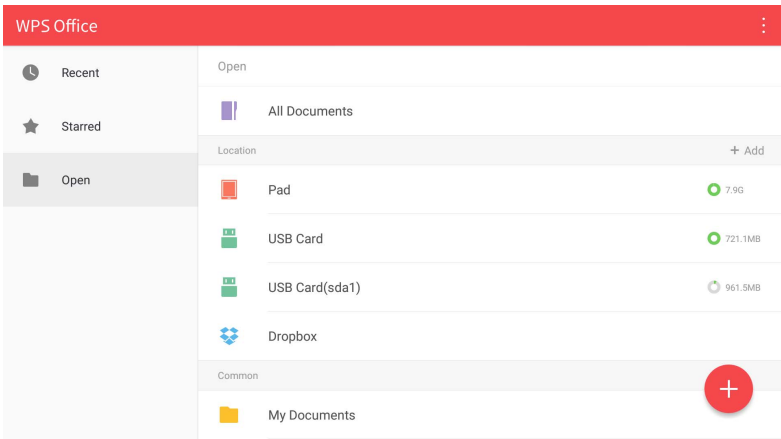

若要使用 **WPS Office** 編輯檔案：

1. 點選左面板上的**開啟** ()，開啟儲存於顯示器內部記憶體、外部儲存裝置或雲端儲存裝置中的檔案。
2. 點選上方面板上的功能表即可存取檔案格式的各種功能。



下列是關於 **PowerPoint** 檔的說明，其它檔案格式的功能表各不相同。

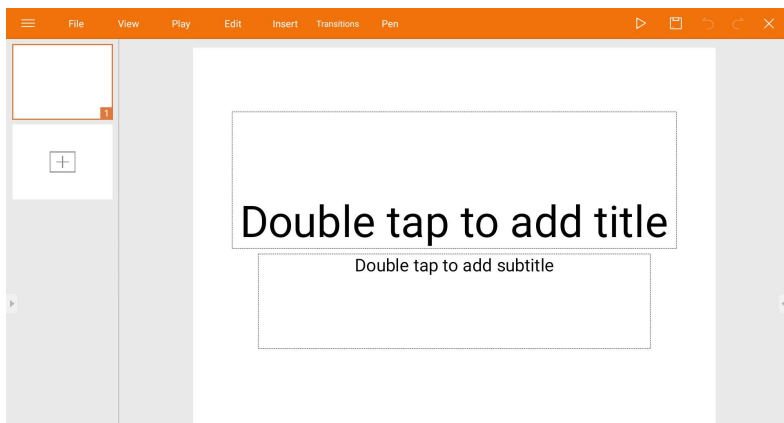

功能	描述
檔案	點選可開啟、儲存、共用、列印和管理簡報。
檢視	點選可變更或編輯簡報檢視。
播放	點選可啟動或設定投影片放映。
編輯	點選可編輯投影片的內容或格式。
插入	點選可插入表格、圖片、圖表、註解、視訊或音訊。
轉場	點選可套用或調整轉換的時間。
畫筆	點選可在投影片上寫字、繪圖、上色或素描。
播放 (▷)	點選可啟動投影片放映。
另存新檔 (□)	點選可在顯示器的內部記憶體、外部儲存裝置或雲端儲存裝置上儲存簡報檔案。
復原 (↶)	點選可復原動作。
復原 (↷)	點選可重做上一個動作。
關閉 (X)	點選可關閉簡報檔案。
上一頁 (←)	點選可返回上一頁。
下一步 (→)	點選可前往下一頁。
離開 (↵)	點選可退出 WPS Office 。

支援的 Office 版本和檔案格式

支援的 Office 版本：97 / 2000 / XP / 2003 / 2007 / 2010 / 2013 / 2016

支援的 Office 軟體格式：

Office 軟體	支援的檔案格式
Word	wps / wpt / doc / docx / dot / dotx / txt / log / irc / c / cpp / h / asm / s / java / asp / bat / bas / prg / cmd
Excel	et / ett / xls / xlsx / xlt / xltx / csv / xlsx / xlsm / xltm
PowerPoint	ppt / pptx

電子郵件

- 點選  將啟動電子郵件。
- 若要使用電子郵件，請先設定帳戶。輸入您的電子郵件地址，並按下一步。

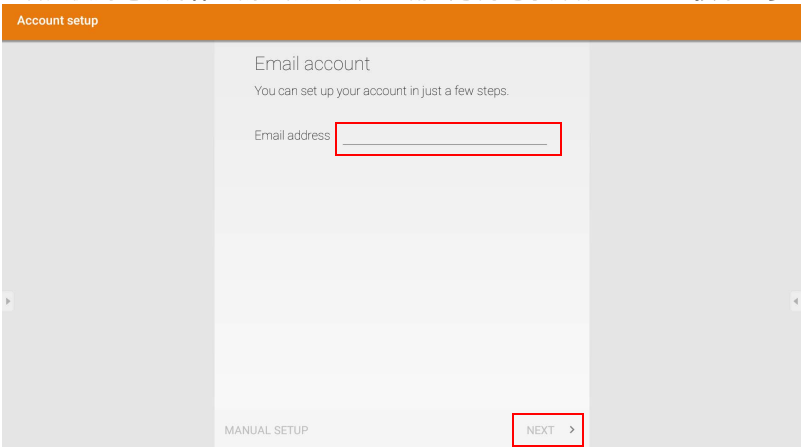

- 註冊後，將收到確認電子郵件。
- 回覆電子郵件確認後，即可開始撰寫電子郵件。

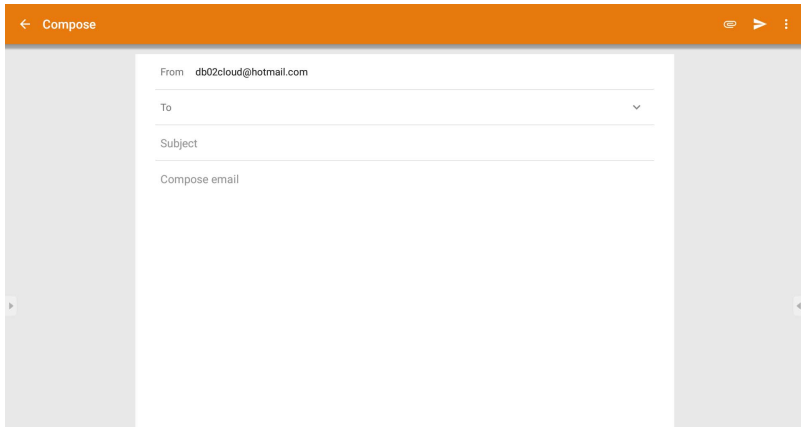

側邊工具列

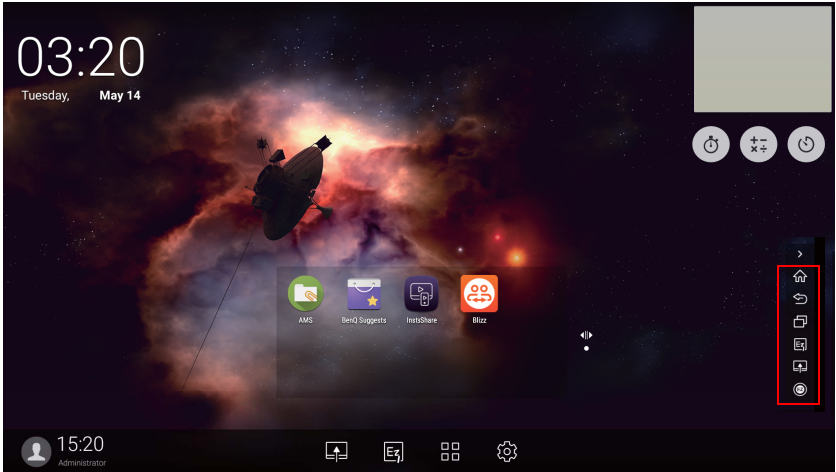

功能	描述
首頁 (🏠)	點選可返回首頁介面。
返回 (↶)	點選可返回上一個操作介面。
SwitchQ (📄)	點選即可在最近應用程式和輸入來源之間切換任務。
EZWrite 5.0 (EZ)	點選可進入 EZWrite 5.0 軟體。
連接 (🔗)	點選進入連接選取輸入來源。
浮動註解工具列 (🔍)	按一下可開啟浮動工具。

Blizz

Blizz 是預設安裝於顯示器的視訊會議應用程式。這能夠讓您與其他任何 **Blizz** 使用者進行視訊會議。

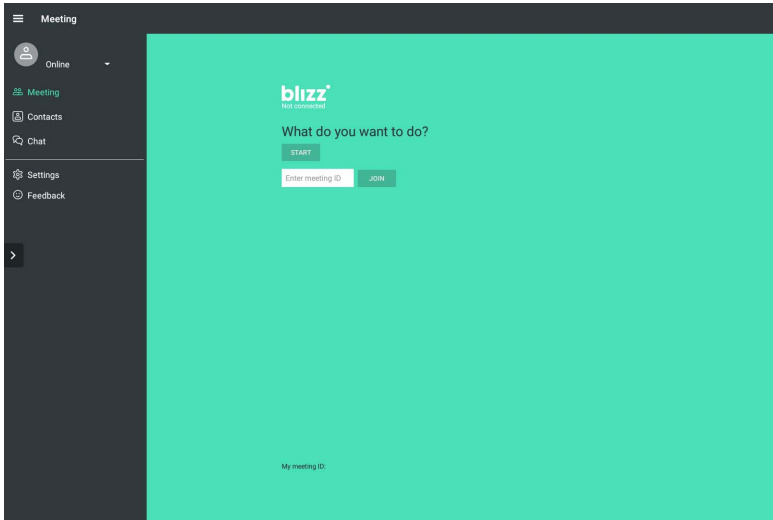

1. 在主畫面上，選取應用程式 > **Blizz** (📺)
2. 如果要建立新的會議，請選取登入，如果要參與已經建立的會議，則選取加入會議。
 - 登入後，建立會議 ID，這將是其他使用者必須輸入才能加入會議的會議 ID。
 - 如果要加入會議，請在加入會議頁面中輸入會議建立者提供的會議 ID。

Saffi

如何開始使用 Saffi – BenQ 語音助理

BenQ 大型觸控顯示器可透過語音助理加強裝置控制的彈性。語音助理可讓使用者開始計時器以供使用者控制會議流程，或從室內的任何位置搜尋網際網路。

已啟用 AMS 服務，但是並未綁定 Amazon 帳戶

如果您已經啟用多帳號模式和 AMS 服務，而且您尚未綁定 Amazon 帳戶，請按照下列步驟進行：

1. 進入 AMS 網站將帳戶連結至 Amazon。如需如何在 AMS 下連結帳戶的詳細資訊，請參閱 AMS 使用手冊。

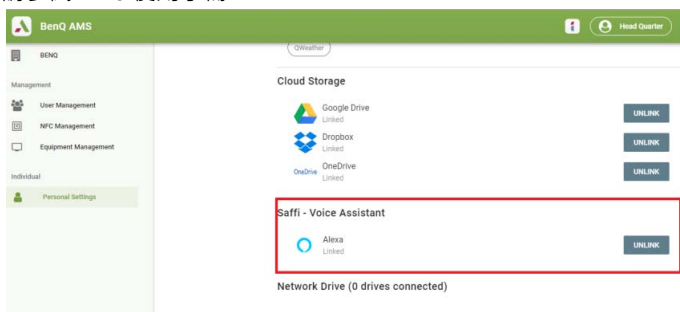

2. 按下語音指令鍵啟動 Saffi。

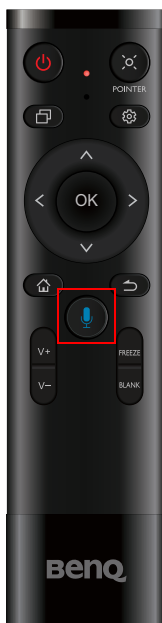

3. 畫面將顯示隱私權協議。選取同意並進行下一步繼續進行。

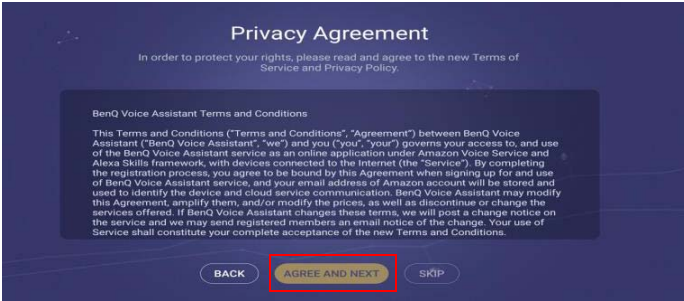

4. 接著將顯示設定的說明。依照螢幕上的指示完成設定。



5. 在手機下載並安裝 Alexa 應用程式。搜尋並啟用 Saffi。

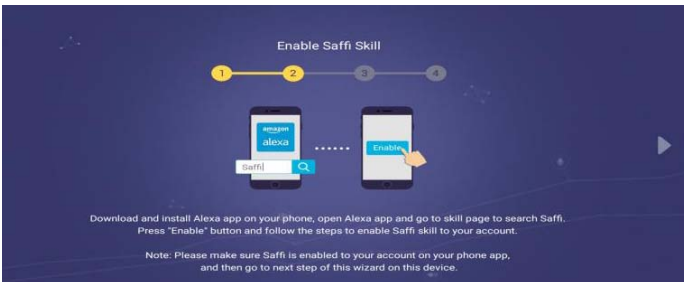

6. 設定至此完成。按下語音指令鍵並說出指令即可開始使用 Saffi。

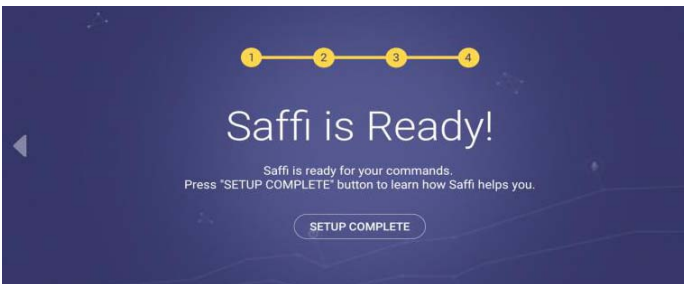

產品資訊

規格

項目	規格	
	RM5502K / RM6502K / RM7502K / RM8602K	
LCD 面板	光源	DLED
	面板大小	RM5502K : 55"
		RM6502K : 65"
		RM7502K : 75"
		RM8602K : 86"
	原生解析度 (像素)	3840 x 2160
	亮度 (cd/m ²) (一般)	350 (一般)
	對比度 (一般)	RM5502K : 5000:1
		RM6502K : 1200:1 RM7502K/RM8602K : 1100:1
檢視角度 (水平 / 垂直)	178°/178°	
反應時間 (ms) (一般)	RM5502K : 8.5	
	RM6502K/RM7502K/RM8602K : 8	
面板位元	RM5502K/RM6502K : 8 位元	
	RM7502K/RM8602K : 10 位元	
觸控	觸控技術	IR 觸控
	觸控方法	手指和觸控筆
	解析度	32767 x 32767
	觸控點數	20 點 (會依作業系統和應用程式而有所不同)
	觸控輸出	x 2 (USB type B)
	作業系統 / 無觸控驅動程式	Win 7、Win 8/8.1、Win 10 / Mac OS X10.11~10.14 / Chrome OS 58 / Ubuntu 16.04 / Fedora 28 / OpenSuse 15 / Android 核心版本 3.10 或 以上 (觸控功能會依版本而有所不同)
面板玻璃	強化玻璃	RM5502K : 3 公釐
		RM6502K/RM7502K/RM8602K : 4 公釐
輸入	電腦	VGA IN x 1
	影片	HDMI IN 2.0 x 3、HDMI OUT (4K 支援) x 1
	音訊	線路輸入 (3.5 公釐插孔) x 1
	USB	USB x 5 (2.0 x 2、3.0 x 3)
	控制	RS232 (D-Sub 9 針腳)
	電視調諧器	無

輸出	電腦 / 視訊	無
	音訊	SPDIF X1
	外接式喇叭輸出 (L/R)	無
音訊	音訊 W (Amp)	16W x 2
電源	供應	100 – 240 V AC · 50/60 Hz
	一般 (瓦)	RM5502K/RM6502K : TBD RM7502K : 224 RM8602K : 350
環境	操作時溫度	0 - 40°C
	操作時濕度	20 - 80% (無冷凝)
	儲存溫度	-10 - 60°C
	儲存濕度	10 - 60% (無冷凝)
	顯示方向	僅橫向
機械	重量 (kg)	RM5502K/RM6502K : TBD RM7502K : 54.4 公斤 / 76.1 公斤 RM8602K : 70.2 公斤 / 99.6 公斤 (不含包裝 / 含包裝)
	尺寸 (寬 x 高 x 深) (公釐)	RM5502K : 1268.1 x 814.5 x 115.6 RM6502K : 1488.7 x 938.9 x 115.6 RM7502K : 1709.4 x 1062.0 x 115.8 RM8602K : 1957.1 x 1201.8 x 115.8



規格與功能得隨時變更，無須另行通知。

項目		RM5502K / RM6502K / RM7502K / RM8602K
系統	CPU	雙核心 A73+ 雙核心 A53/1.5 GHz
	系統記憶體	4 GB
	儲存裝置	32 GB
	作業系統	Android 8.0



此 Android 8.0 作業系統並非標準 Android，因此無法使用 Google Play™。除非獲得管理單位的權限，否則無法在預設位置安裝 APK。關於管理權限的所需支援，請聯絡 BenQ 經銷商。沒有管理權限，則無法使用安裝功能。不保證自行安裝的 APK 能夠正常運作。

尺寸 (RM5502K)

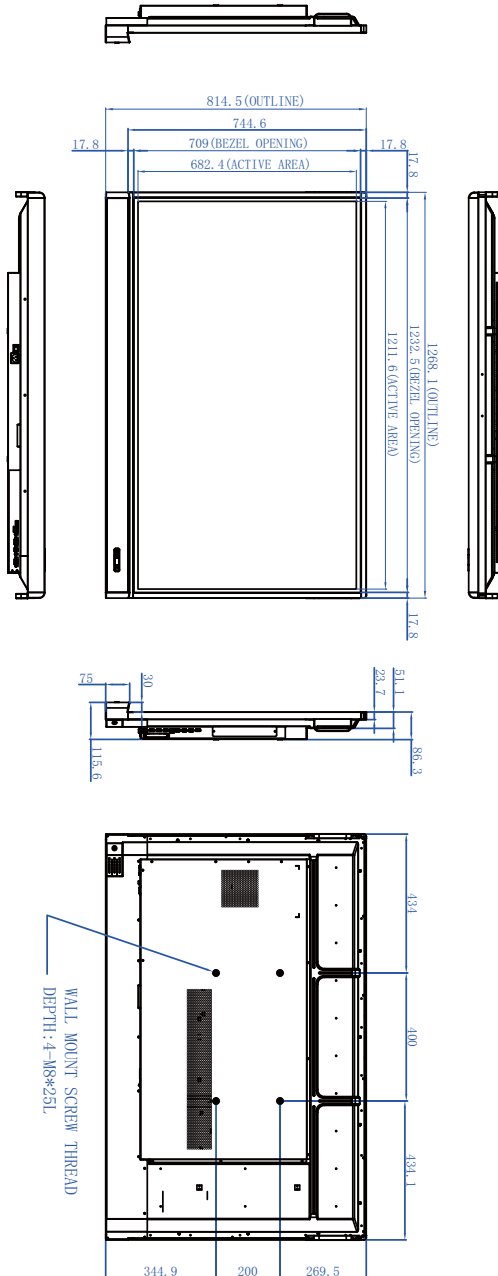

單位：公釐

尺寸 (RM6502K)

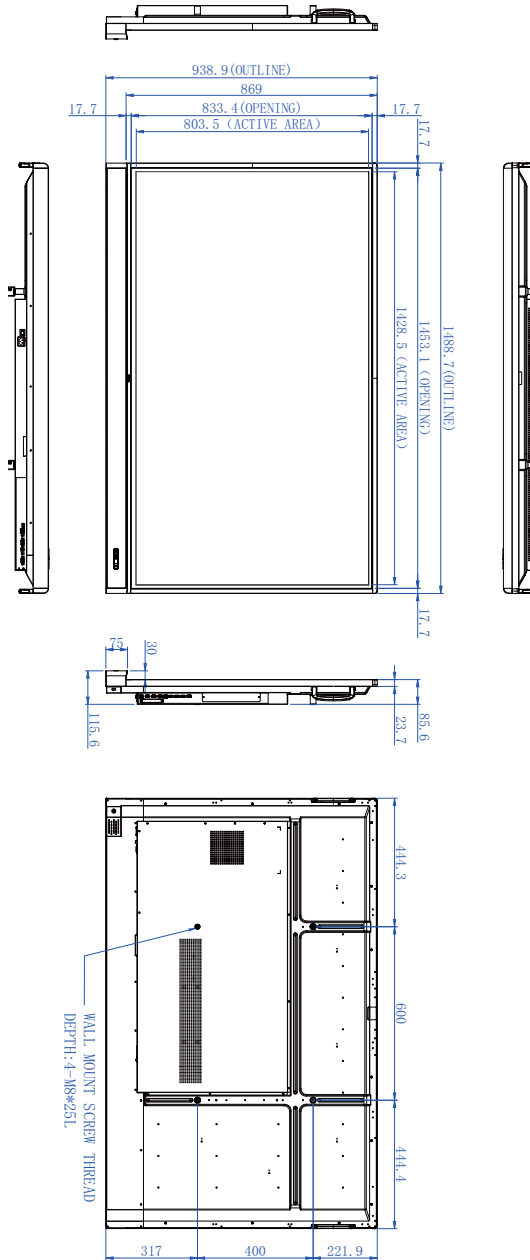

單位：公釐

尺寸 (RM7502K)

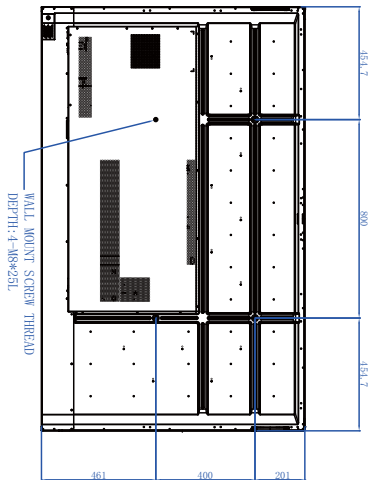
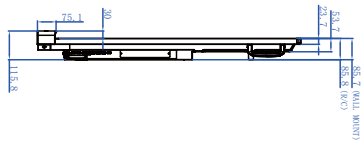
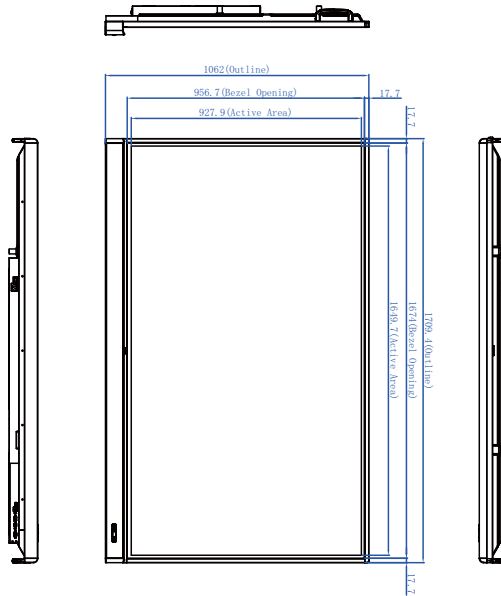

單位：公釐

尺寸 (RM8602K)

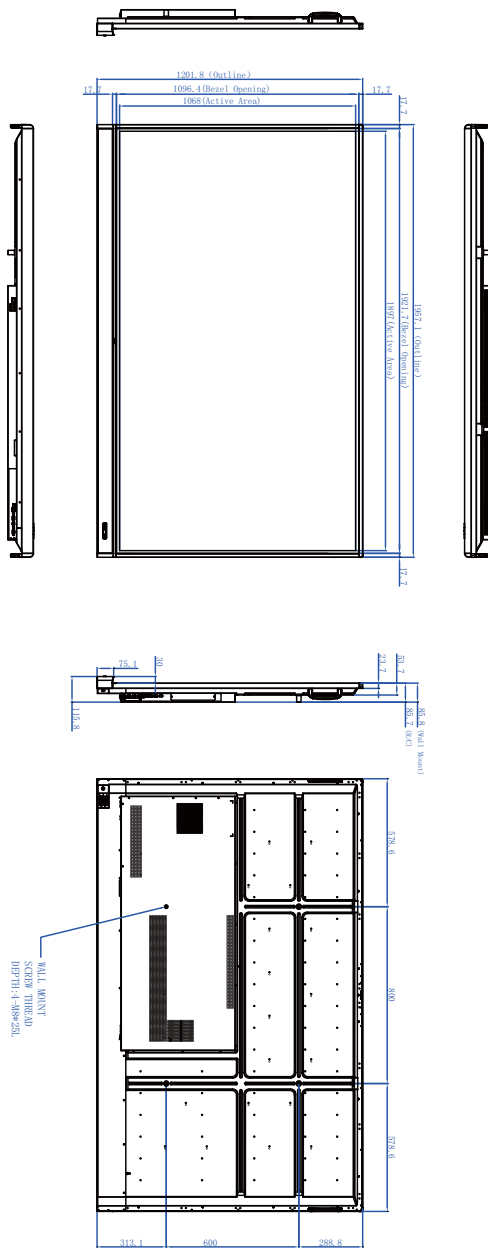

單位:公釐

支援的輸入訊號解析度

解析度	輸入來源		
	VGA	EDID 1.4	EDID 2.0
640 x 480 @ 60Hz	○	○	○
720 x 400 @ 70Hz	○	○	○
800 x 600 @ 60Hz	○	○	○
1024 x 768 @ 60Hz	○	○	○
1024 x 768 @ 75Hz			
1152 x 864 @ 60Hz			
1280 x 720 @ 50Hz			
1280 x 768 @ 60Hz	○	○	○
1280 x 800 @ 60Hz			
1280 x 960 @ 60Hz	○	○	○
1280 x 1024 @ 60Hz	○	○	○
1360 x 768 @ 60Hz			
1366 x 768 @ 60Hz	○	○	○
1400 x 1050 @ 60Hz			
1440 x 900 @ 60Hz	○	○	○
1600 x 900 @ 60Hz			
1680 x 1050 @ 60Hz	○	○	○
1920 x 1080 @ 30Hz			
1920 x 1080 @ 50Hz			
1920 x 1080 @ 60Hz	○	○	○
3840 x 2160 @ 30Hz		○	○
3840 x 2160 @ 50Hz			○
3840 x 2160 @ 60Hz			○
NTSC-M			
NTSC-J			
PAL-BDGHI			
480i (60Hz)		○	○
480p (60Hz)		○	○
576i (50Hz)		○	○
576p (50Hz)		○	○
720p (25Hz)			
720p (30Hz)			

720p (50Hz)		○	○
720p (60Hz)		○	○
1080i (50Hz)		○	○
1080i (60Hz)		○	○
1080p (50Hz)		○	○
1080p (60Hz)		○	○



- ○：支援
 - 空白：不支援
 - DisplayPort/HDMI 時間表應該依據 EDID1.4 或 EDID2.0。
-

疑難排解

問題	方案
沒有影像	<p>檢查下列事項：</p> <ul style="list-style-type: none"> 顯示器是否已開啟？檢查顯示器的電源指示燈。 訊號來源裝置是否已開啟？開啟裝置並再試一次。 是否有任何纜線未接牢？確認所有纜線皆已接牢。 是否在電腦上選擇了不支援的輸出解析度？請參閱第 71 頁的「支援的輸入訊號解析度」以選取支援的解析度，然後再試一次。 是否在 DVD 或藍光光碟播放器上選擇了不支援的輸出解析度？請參閱第 71 頁的「支援的輸入訊號解析度」以選取支援的解析度，然後再試一次。
沒有聲音	<p>檢查下列事項：</p> <ul style="list-style-type: none"> 是否在顯示器或輸入來源裝置上開啟了靜音功能？關閉靜音功能或調高音量，然後再試一次。 是否有任何纜線未接牢？確認所有纜線皆已接牢。
電腦輸入影像異常	<ul style="list-style-type: none"> 是否在電腦上選擇了不支援的輸出解析度？請參閱第 71 頁的「支援的輸入訊號解析度」以選取支援的解析度，然後再試一次。 使用自動功能（僅限 VGA），以讓顯示器自動最佳化顯示電腦影像。 若對於自動功能的執行結果不滿意，請使用相位、水平位置和垂直位置功能來手動調整影像。
控制面板按鈕沒有作用	<p>是否已將控制面板按鈕鎖定？請將按鈕解除鎖定，然後再試一次。</p>
遙控器沒有作用	<ul style="list-style-type: none"> 是否已將遙控器功能鎖定？請將功能解除鎖定，然後再試一次。 檢查電池正負極方向是否正確。 檢查電池是否損壞。 檢查與顯示器之間的距離和角度。 檢查遙控器是否正確對準顯示器的遙控器感應窗。 檢查遙控器與遙控器感應窗之間是否存有任何障礙物。 檢查遙控器感應窗是否處於強烈的日光燈照射，或是處於日光直射。 檢查是否有任何鄰近的傳輸紅外線訊號裝置（例如電腦或 PDA）對遙控器與顯示器之間的訊號傳輸造成干擾。關閉這些裝置的紅外線功能。
遙控器故障	<ul style="list-style-type: none"> 檢查遙控器與電視遙控接收窗口之間是否有其它物體導致無法遙控。 檢查遙控器的電池電極是否正確。 檢查遙控器是否需要更換電池。

機器自動關閉	<ul style="list-style-type: none"> • 是否設定睡眠。 • 檢查是否突然停電。 • 檢查是否發生無訊號自動關閉。
訊號超出範圍	<ul style="list-style-type: none"> • 檢查是否正確設定顯示器。 • 檢查解析度是否為最佳解析度。 • 調整功能表中的線和場同步。
背景有垂直線或條痕	<ul style="list-style-type: none"> • 選取功能表中的自動修正。 • 調整功能表中的時脈及相位位置。
影像缺少色彩、色彩不正確	<ul style="list-style-type: none"> • 檢查 VGA 是否未妥善連接或有品質問題。 • 調整功能表中的彩度及亮度或對比。
顯示不支援的格式。	<ul style="list-style-type: none"> • 選取功能表中的自動修正。 • 調整功能表中的時脈及相位位置。
觸控功能無效	<ul style="list-style-type: none"> • 檢查是否已安裝並啟動觸控驅動程式。 • 檢查觸控物件的大小是否與手指相當。
觸控位置不正確	<ul style="list-style-type: none"> • 檢查是否已正確安裝驅動程式並進行修正。 • 檢查觸控筆是否朝向螢幕。
無任何影像及音效	<ul style="list-style-type: none"> • 檢查機器是否處於啟動狀態。 • 檢查是否確實插入纜線、輸入端是否對應纜線。 • 如果在內部電腦模式中，請檢查內部電腦是否已啟動。
使用水平或垂直條紋或影像遞色	<ul style="list-style-type: none"> • 檢查是否確實連接纜線。 • 檢查機器周圍是否有其它電器設備或電動工具。
無色彩、色彩不清晰或影像不清晰	<ul style="list-style-type: none"> • 調整功能表中的彩度及亮度或對比。 • 檢查是否確實連接纜線。
有影像但無音效	<ul style="list-style-type: none"> • 檢查是否按下靜音按鈕造成靜音。 • 按下 VOL+/VOL- 調整音量。 • 檢查是否正確連接音源線。
只有一個喇叭發出聲音	<ul style="list-style-type: none"> • 調整功能表中的聲音平衡。 • 檢查電腦音效控制面板是否僅設定一個聲道。 • 檢查是否正確連接音源線。
VGA 輸出無聲音	<ul style="list-style-type: none"> • 檢查是否使用耳機纜線連接外部裝置。